

Grundlegende Sicherheitshinweise

Bestimmungsgemässe Verwendung

Das Geberit Elektroschweissgerät ESG light darf nur verwendet werden zum Schweißen von:

- Geberit Elektroschweissmuffen \varnothing 40–160 mm mit Geberit PE und Geberit Silent-db20 Rohren und Formstücken
- Geberit Elektroschweissbändern für Fixpunkt \varnothing 50–315 mm mit Geberit PE Rohren und Formstücken

Das Geberit Elektroschweissgerät ESG light ist ausschliesslich für den Einsatz gemäss dieser Betriebsanleitung bestimmt. Andere Verwendungen gelten als nicht bestimmungsgemäss und können zu schweren Verletzungen oder zum Tod führen.

Das Geberit Elektroschweissgerät ESG light darf nur mit Genehmigung des Stromversorgers an ein öffentliches Stromnetz angeschlossen werden.

Qualifikation der Benutzer

Ohne geeignete Ausbildung können Benutzer die Gefährdungen, die vom Elektroschweissgerät ausgehen, nicht erkennen oder nicht richtig einschätzen. Dadurch können sie sich selbst oder andere Personen schwer verletzen.

- Elektroschweissgerät darf nur von Fachkräften für Rohrleitungsinstallationen verwendet werden.
- Benutzer müssen mit den landesspezifischen Sicherheitsvorschriften vertraut sein und diese anwenden.
- Benutzer, die zum ersten Mal mit dem Elektroschweissgerät arbeiten, müssen sich den sicheren Umgang von einem Fachkundigen erklären lassen oder an einem Fachlehrgang teilnehmen.
- Dieses Gerät kann von Kindern sowie von Personen mit verringerten physischen, sensorischen oder mentalen Fähigkeiten oder einem Mangel an Erfahrung und Wissen benutzt werden, wenn sie beaufsichtigt oder bezüglich des sicheren Gebrauchs des Geräts unterwiesen wurden und die daraus resultierenden Gefahren verstehen.

Kinder dürfen nicht mit dem Gerät spielen. Reinigung und Benutzerwartung dürfen nicht von Kindern ohne Beaufsichtigung durchgeführt werden (gemäss EN 60335-1:2012).

Hinweise und Anleitungen befolgen



WARNUNG

Lesen Sie alle Sicherheitshinweise und Anweisungen.

Versäumnisse bei der Einhaltung der Sicherheitshinweise und Anweisungen können elektrischen Schlag, Brand und/oder schwere Verletzungen verursachen.

- ▶ **Bewahren Sie alle Sicherheitshinweise und Anweisungen für die Zukunft auf.**
- ▶ **Warnaufkleber, Sicherheitshinweise und Typenschild pflegen und bei Unlesbarkeit oder Verlust ersetzen.**

- Vor Inbetriebnahme folgende Dokumente lesen und beachten:
 - Vorliegende Betriebsanleitung
 - Beiliegendes Dokument „Grundlegende Sicherheitshinweise für Elektrowerkzeuge“

Lebensgefahr durch elektrischen Schlag vermeiden

Die Verwendung beschädigter Elektroschweissgeräte kann zu schweren Verletzungen oder zum Tod durch elektrischen Schlag führen.

- Elektroschweissgerät nur in technisch einwandfreiem Zustand verwenden.
- Elektroschweissgerät vor jedem Gebrauch auf Schäden prüfen.
- Netzseitige Absicherung mit Fehlerstromschutzschalter vornehmen. Diesbezüglich sind die länderspezifischen Vorschriften einzuhalten.
- Nasse und wasserführende Leitungen nicht verschweissen.
- Elektroschweissgerät nicht in Wasser oder andere Flüssigkeiten tauchen. Verschmutzte Geräte können mit einem feuchten Tuch gereinigt werden.
- Elektroschweissgerät vor Nässe und Feuchtigkeit schützen.

DE

- Elektroschweissmuffenkabel erst mit Elektroschweissmuffe oder Elektroschweissband verbinden, wenn saubere und trockene Geberit PE oder Geberit Silent-db20 Rohre oder Formstücke eingesteckt sind.
- Elektroschweissgerät nicht öffnen. Defekte Elektroschweissmuffenkabel ausschliesslich durch entsprechendes Ersatzteil von Geberit ersetzen.
- Defekte Netz- und Muffenkabel nur von einer autorisierten Fachwerkstatt ersetzen lassen.
- Elektroschweissmuffenkabel mit abgenutzten Steckern ersetzen.

Wartung und Reparaturen nur durch Fachwerkstätten

Elektroschweissgeräte, die nicht oder nicht fachgerecht gewartet sind, können schwere Unfälle verursachen.





- Elektroschweissgerät vorschriftsgemäss warten. Siehe „Instandhaltung“, Seite 14
- Wartung und Reparaturen nur durch autorisierte Fachwerkstätten durchführen lassen. Adressen von autorisierten Fachwerkstätten bei den Geberit Vertriebsgesellschaften erfragen oder über www.geberit.com abrufen.

Hinweise nach DIN EN 62841-1

Dem Gerät liegt das Dokument „Grundlegende Sicherheitshinweise für Elektrowerkzeuge“ bei. Dieses enthält zusätzliche Sicherheitshinweise nach DIN EN 62841-1:2016-07.

Symbolerklärung

Symbole in der Anleitung

Symbol	Bedeutung
 WARNUNG	Kennzeichnet eine Gefahr, die zum Tod oder zu schwerer Verletzung führen kann, wenn sie nicht vermieden wird.
 VORSICHT ACHTUNG	Kennzeichnet eine Gefahr, die zu Verletzungen führen kann, wenn sie nicht vermieden wird.
	Weist auf eine wichtige Information hin.
	Weist darauf hin, dass eine Sichtkontrolle durchgeführt werden muss.
 00:00:00	Weist darauf hin, dass eine bestimmte Zeitdauer abgewartet werden muss.

Produktbeschreibung

Aufbau und Funktion

Das Geberit Elektroschweißgerät ESG light besteht aus:

- Elektroschweißgerät mit Betriebsanleitung und Hinweisen
- Muffen- und Verbindungskabeln

Die Ausstattung kann je nach Lieferumfang variieren.

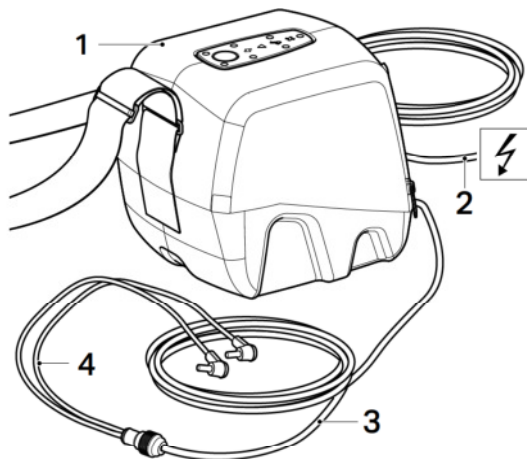

Pos.-Nr.	Bezeichnung
1	Elektroschweißgerät
2	Netzkabel
3	Muffenkabel
4	Elektroschweißmuffenkabel mit Muffenstecker

Mit dem Geberit Elektroschweißgerät ESG light lassen sich bei einer Netzspannung von 220–240 Volt alle Geberit Elektroschweißmuffen \varnothing 40–160 mm und Geberit Elektroschweißbänder für Fixpunkt \varnothing 50–315 mm schweißen.

Das Geberit Elektroschweißgerät ESG light ist nicht für den Betrieb mit einem Stromerzeuger oder Generator vorgesehen.

Das Geberit Elektroschweißgerät ESG light ist mit einem Überspannungsschutz ausgerüstet, der das Gerät vor Überspannungsschäden schützt.

Technische Daten

Merkmal	Wert
Nennspannung	220-240 V AC
Netzfrequenz	50-60 Hz
Leistungsaufnahme	1120 W
Schutzart	IP44
Schutzklasse	II
Belastungswiderstand	5-37 Ohm
Sicherung	10 A
Maximaler Schweißstrom	5 A
Länge Netzkabel	3 m
Umgebungstemperatur	-20 - +50 °C
Betriebstemperatur	-10 - +40 °C
Schweißzyklus bei Elektroschweissmuffen (ca.)	80 s
Schweißzyklus bei Elektroschweissbändern (ca.)	80 s

Bedienung

Schweissung mit Geberit Elektroschweisgerät ESG light durchführen

 Das Geberit Elektroschweisgerät ESG light ist mit einer Automatik ausgestattet, die eine Doppelschweissung bei angeschlossenem Muffenkabel verhindert.

 Die nötige Schweisszeit wird automatisch der Umgebungstemperatur angepasst.

Voraussetzung

- Rohre, Formstücke und Schweissstellen sind trocken und schmutzfrei.
- Rohre und Formstücke sind gemäss Montageanleitung für Geberit Elektroschweissmuffen vorbereitet.
- Rohroberflächen sind gemäss Montageanleitung für Geberit Elektroschweisband für Fixpunkt vorbereitet.



WARNUNG Lebensgefahr durch elektrischen Schlag

- ▶ Nasse und wasserführende Leitungen nicht verschweissen.
- ▶ Bei Elektroschweisarbeiten im Nassbereich muss ein Trenntransformator zwischengeschaltet werden.
- ▶ Geberit Elektroschweissmuffe oder Geberit Elektroschweisband vor einer Zweitverschweissung abkühlen lassen.



VORSICHT Verletzungsgefahr durch Verbrennungen

- ▶ Elektroschweissmuffe oder Elektroschweisband, Steckerkontakte und Leitung während des Schweissvorgangs und in der Abkühlphase nicht berühren.

ACHTUNG Undichte Verbindung durch fehlerhafte Verschweissung

- ▶ Zu verschweisende Leitung während des Schweissvorgangs und in der Abkühlphase spannungsfrei halten.
- ▶ Luftzug durch das Rohrinne vermeiden.

- 1** Elektroschweisssgerät an Versorgungsspannung anschliessen.

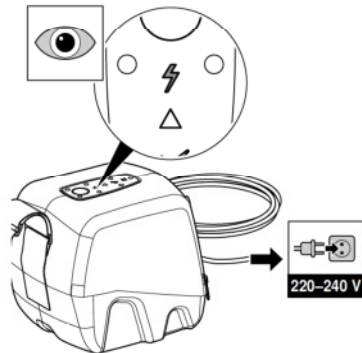

- ✓ LED-Anzeige Netzanschluss ⚡ leuchtet auf.

- 2** Elektroschweissmuffenkabel mit Elektroschweissmuffe oder Elektroschweisssband für Fixpunkt verbinden.

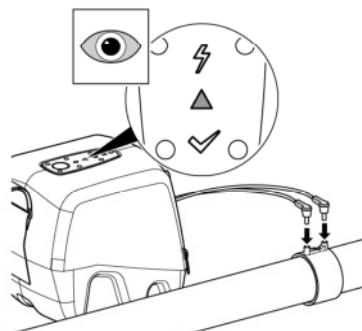

- ✓ LED-Anzeige Schweissbereit ▲ leuchtet auf.

- 3** Starttaste drücken.

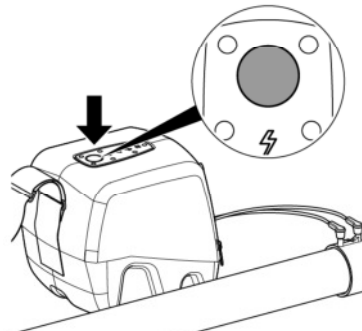

- ✓ LED-Anzeige Schweissvorgang ● leuchtet auf, und LED-Anzeige Schweissbereit ▲ erlischt.

- 4** Nach ca. 80 Sekunden ist die Schweissung beendet, und die Muffenstecker können gelöst werden.

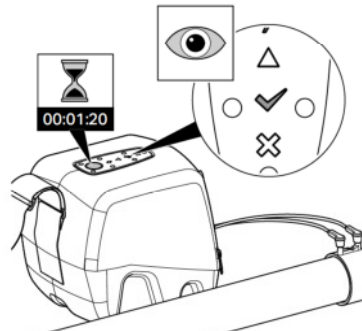

- ✓ LED-Anzeige Schweissvorgang ● erlischt, und LED-Anzeige Schweissung beendet ✓ leuchtet auf.

Ergebnis

- ✓ Schweissung wurde korrekt ausgeführt.

DE

Schweissvorgang mit Geberit Elektroschweißgerät ESG light abbrechen

- 1** Zum Abbrechen des Schweissvorgangs Starttaste drücken.

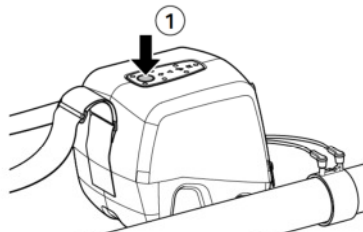

- ✓ LED-Anzeige Schweissvorgang ● erlischt.

- 2** Beide Muffenstecker lösen.

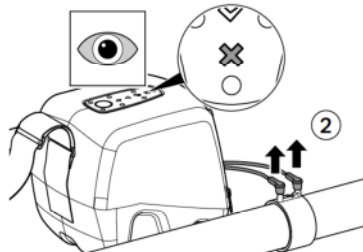

- ✓ LED-Anzeige Störung ✗ blinkt.

- 3** Starttaste drei Sekunden drücken.

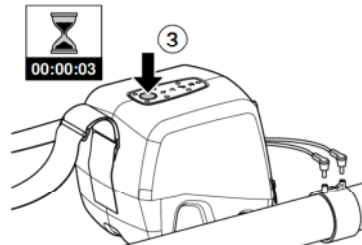

- ✓ LED-Anzeige Störung ✗ erlischt.

Ergebnis

- ✓ Schweissvorgang wurde abgebrochen. Mit der abgekühlten Geberit Elektroschweissmuffe oder dem abgekühlten Geberit Elektroschweißband für Fixpunkt kann ein erneuter Schweissvorgang durchgeführt werden.

Störungen beheben

Beim Aufleuchten der LED-Anzeige Störung ✗, bzw. der LED-Anzeige Störung ✗ und einer weiteren LED-Anzeige, wurde der Schweissvorgang aufgrund einer Störung vorzeitig abgebrochen.

Störung	Ursache	Behebung
LED-Anzeigen Störung ✗ und Netzanschluss ⚡ leuchten	Zu niedrige Netzspannung	▶ Nicht erforderliche Verbraucher abschalten.
	Zu hohe Netzspannung	▶ Netzstecker ziehen und Stromversorger kontaktieren.

Störung	Ursache	Behebung
LED-Anzeigen Störung ✘ und Schweissvorgang ● leuchten	Defekte Geberit Elektroschweissmuffe oder defektes Geberit Elektroschweissband für Fixpunkt	<ul style="list-style-type: none"> ▶ Netzstecker ziehen. ▶ Kontakte der Muffenstecker sichtprüfen und nötigenfalls trocknen oder reinigen. ▶ Neue Geberit Elektroschweissmuffe oder neues Geberit Elektroschweissband für Fixpunkt verwenden.
	Muffenstecker während Schweissvorgang entfernt	<ul style="list-style-type: none"> ▶ Netzstecker ziehen. ▶ Starttaste drei Sekunden drücken. ▶ Mit der abgekühlten Geberit Elektroschweissmuffe oder dem abgekühlten Geberit Elektroschweissband für Fixpunkt erneuten Schweissvorgang durchführen.
LED-Anzeigen Störung ✘ und Schweissung beendet ✓ leuchten	Elektroschweissgerät überhitzt oder Betrieb bei zu hoher Umgebungstemperatur	<ul style="list-style-type: none"> ▶ Elektroschweissgerät abkühlen lassen, bis Störungsanzeige erlischt. ▶ Elektroschweissgerät keiner direkten Sonneneinstrahlung aussetzen.
LED-Anzeigen Störung ✘ und Schweissbereit ▲ leuchten	Betrieb bei zu niedriger Umgebungstemperatur	▶ Elektroschweissgerät nur im erlaubten Temperaturbereich betreiben. Siehe auch Kapitel Technische Daten.
LED-Anzeigen Störung ✘, Schweissvorgang ● und Schweissbereit ▲ leuchten	Fehlerstrom beim Schweissen, z. B. durch Feuchtigkeit an elektrischen Verbindungen	<ul style="list-style-type: none"> ▶ Netzstecker ziehen. ▶ Elektroschweissgerät, sämtliche Kabel sowie Geberit Elektroschweissmuffe oder Geberit Elektroschweissband für Fixpunkt trocken und sauber halten.
LED-Anzeigen Störung ✘ blinkt	Elektroschweissgerät defekt	▶ Elektroschweissgerät an eine autorisierte Fachwerkstatt senden. Adressen von autorisierten Fachwerkstätten bei den Geberit Vertriebsgesellschaften erfragen oder über www.geberit.com abrufen.

Wartungsregeln

Elektroschweissgeräte, die nicht oder nicht fachgerecht gewartet sind, können schwere Unfälle verursachen. Nachfolgend beschriebene Wartungsintervalle und Wartungsarbeiten zwingend einhalten.

Intervall	Wartungsarbeit
Regelmässig (vor dem Einsatz, zu Beginn des Arbeitstags)	<ul style="list-style-type: none">• Elektroschweissgerät auf äussere sicherheitsrelevante Mängel und Beschädigungen sichtprüfen. Beschädigtes Elektroschweissgerät nicht in Betrieb nehmen.• Netzkabel auf äussere sicherheitsrelevante Mängel und Beschädigungen sichtprüfen. Beschädigtes Netzkabel durch eine Elektrofachkraft ersetzen lassen oder Elektroschweissgerät an eine autorisierte Fachwerkstatt zur Reparatur übergeben.• Hülle des Elektroschweissgeräts mit einem feuchten Tuch reinigen.

Entsorgung

Inhaltsstoffe

Dieses Produkt ist konform mit den Anforderungen der Richtlinie 2011/65/EU (RoHS) (Beschränkung der Verwendung bestimmter gefährlicher Stoffe in Elektro- und Elektronikgeräten).

Entsorgung von Elektro- und Elektronik-Altgeräten



In Anlehnung an die Richtlinie 2012/19/EU (WEEE-II) sind Hersteller von Elektrogeräten verpflichtet, Altgeräte zurückzunehmen und fachgerecht zu entsorgen. Das Symbol gibt an, dass das Produkt nicht zusammen mit dem Restmüll entsorgt werden darf. Altgeräte sind zur fachgerechten Entsorgung direkt an Geberit zurückzugeben. Adressen der Annahmestellen können bei der zuständigen Geberit Vertriebsgesellschaft erfragt werden.

Impressum Geberit International AG, Jona

Geberit International AG
Schachenstrasse 77, CH-8645 Jona
documentation@geberit.com
→ www.geberit.com

Dokumentationsbeauftragter

Werner Trefzer, Technical Documentation, Geberit International AG, CH-8645 Jona, Schweiz