

Montage- und Bedienungsanleitung Hygrostate

1. Funktion

- a) Die Hygrostate der Typen HYG-E 6001, HYG-E 7001/7005, und HYG 4003 eignen sich für den automatischen Betrieb einer Be- oder Entfeuchtungsanlage.
- b) Der HYG-E 7001/7005 ist eine Kombination Hygrostat und Raumtemperaturregler für den Einsatz in Schwimmbädern etc.

2. Elektrischer Anschluß

Schließen Sie alle Leitungen genau nach dem Schaltbild im Gehäusedeckel an.

3. Montage

HYG-E 7001/7005, HYG-E 6001

– Es ist darauf zu achten, daß die Geräte nicht einer direkten Wassereinwirkung ausgesetzt sind, z.B. Spritzwasser beim Schwimmbad usw.

– Der Hygrostat ist waagrecht, in Augenhöhe zu montieren.

– Der Kabelaustritt aus der Wand ist bei den Typen HYG-E 7001/7005, HYG-E 6001 unbedingt zu verputzen oder anderweitig, mit Ausnahme von Silikon und silikonhaltigen Materialien abzudichten.

HYG 4003

Der Hygrostat wird nach Möglichkeit im Abluft- oder Umluftkanal vor dem Ventilator waagrecht montiert. Max. zulässige Luftgeschwindigkeit 8 m/sec.

Diese Geräte dürfen nur durch einen Fachmann gemäß dem Schaltbild im Gehäusedeckel installiert werden. Dabei sind die bestehenden Sicherheitsvorschriften zu beachten.

wird durch entsprechenden Einbau (nach VDE 0100) und der Montage auf einen ebenen, nichtleitenden und nicht-brennbaren Untergrund erfüllt.

Diese unabhängig montierbaren Geräte dienen zur Regelung der Feuchte bzw. der Temperatur ausschließlich in trockenen und geschlossenen Räumen mit üblicher Umgebung. Außerdem sind sie gemäß VDE 0875 bzw EN 55014 funktentstört und arbeiten nach der Wirkungsweise 1C.

4. Technische Daten

Achtung: Über AC 24V nur in trockenen Räumen! Räumen (max 95 %, nicht kondensierend)! Nicht geeignet z.B. für Gärschränke oder ähnliche Einrichtungen.

	HYG-E 7001	HYG-E 7005	HYG-E 6001	HYG 4003
Hygrostat				
Einstellbereich	35–100 % r.F. bei HYG 7005 unter d. Deckel		35–100 % r.F.	30–100 % r.F.
Schaltdifferenz	ca. 4 %		ca. 4 %	ca. 5 %
Betriebsspannung	24...230 V AC		24...230 V AC	24...230 V AC
Schaltstrom	5 (0,2) A AC; 55 W DC		5 (0,2) A AC; 55 W DC	15 (2) A
Kontakt	1 Wechsler		1 Wechsler	1 Wechsler
Temperaturregler				
Einstellbereich	10–35 °C		--	--
Schalttemperatur-Differenz	ca. 0,6 K		--	--
Betriebsspannung	AC 24/230 V		--	--
Schaltstrom Heizen	10 (4) A		--	--
Kühlen	5 (2) A		--	--
Kontakt	1 Wechsler		--	--
Thermische Rückführung	serienmäßig		--	--
Schalter	Netz Ein/Aus HYG 7005 ohne Netzschalter		--	--
Schutzart	IP 30		IP 30	IP 54
Umgebungstemperatur	0...55 °C		0...55 °C	0...60 °C
Kabellänge	--		--	--
Zulässige Luftgeschwindigkeit	--		--	8 m/sec.

HYG-E 7001/7005



HYG-E 6001



HYG 4003



Schaltbild / Wiring Diagram

HYG-E 7001/7005

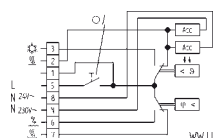

Hygrostat:	Klemme 1/5–6	Befeuchten
	Klemme 1/5–7	Entfeuchten
Temperaturregler:	Klemme 1/5–2	Heizen
	Klemme 1/5–3	Kühlen
Hygrostat:	terminal 1/5–6	humidify
	terminal 1/5–7	dehumidify
Temp. controller	terminal 1/5–2	heating
	terminal 1/5–3	cooling

HYG-E 6001

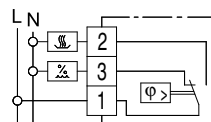

Achtung: Über AC 24 V nur in trockenen Räumen!
Attention: For more than AC 24 V only in dry rooms!

Klemme 1–2 Entfeuchten
Klemme 1–3 Befeuchten
terminal 1–2 dehumidify
terminal 1–3 humidify

HYG 4003

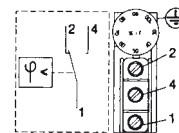

Klemme 1–4 Befeuchten
Klemme 1–2 Entfeuchten
terminal 1–4 humidify
terminal 1–2 dehumidify

Maße / Dimensions

HYG-E 7001/7005

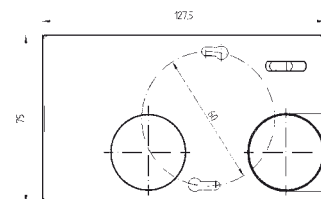
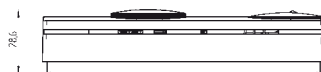

HYG-E 6001

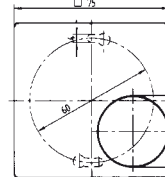

HYG 4003

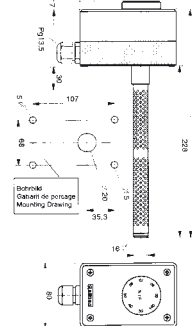

Installation and Operating Instructions Hygrostate

1. Function

- a) The HYG-E 6001, HYG-E 7001/7005 and HYG 4003 Hygrostats are suitable for the automatic operation of a humidification and dehumidification equipment.
- b) The HYG-E 7001/7005 is a combination of a hygrostat and a room temperature controller for use in swimming-pool halls, etc.

2. Electric supply

Connect all lines exactly according to the wiring diagram shown in the case cover.

3. Installation

HYG-E 7001/7005, HYG-E 6001

– Make sure the units are not exposed to direct water effects, such as water jets in pool halls.

– Install the hygrostat in a horizontal position, at the eye level.

– Plaster the spot where the cable leaves the wall or seal otherwise when using the types HYG-E 7001/7005, HYG-E 6001. Do not use silicone or silicone-containing materials.

HYG 4003

Install the hygrostat in the foul air or recirculation duct after the fan, if possible. Max admissible air speed: 8 m/sec.

These units must be mounted by an expert, according to the wiring diagram inside the housing cover. The existing safety regulations must be observed.

Will be met by corresponding installation (acc. to VDE 0100) and by fitting on smooth and non-conductive and non-flammable surface.

These units which can be mounted independently are for controlling of humidity or ambient temperature in dry and enclosed rooms only with normal environment.

They have radio interference suppression in accordance with VDE 0875 or EN 55014 and operate to efficiency 1C.

4. Specification

Attention: For more than AC 24 V only in dry rooms (max. 95 % without condensation). Not suitable e.g. for brew cabinets or similar equipment

	HYG-E 7001	HYG-E 7005	HYG-E 6001	HYG 4003
Hygrostat				
Setting range	35–100 % r.F. HYG 7005 below cover		35–100 % r.F.	30–100 % r.F.
Switching diff.	approx. 4 %		approx. 4 %	approx. 5 %
Operating voltage	24...230 V AC		24...230 V AC	24...230 V AC
Switching current	5 (0,2) A AC; 55 W DC		5 (0,2) A AC; 55 W DC	15 (2) A
Contact	1 c/o		1 c/o	1 c/o
Thermostat				
Setting range	10–35 °C		--	--
Switching temp. diff.	approx. 0,6 K		--	--
Operating voltage	AC 24/230 V		--	--
Switching current heating	10 (4) A		--	--
cooling	5 (2) A		--	--
Contact	1 c/o		--	--
Thermal feedback	standard		--	--
Switch	Mains ON/OFF HYG 7005 without mains switch		--	--
Degree of protection	IP 30		IP 30	IP 54
Ambient temperature	0...55 °C		0...55 °C	0...60 °C
Cable length	--		--	--
Admissible air speed	--		--	8 m/sec.

Instructions de montage et de service pour Hygrostats

1. Fonctions

- a) La principale application des hygrostats des types HYG-E 6001, 7001/7005 et HYG 4003 est dans le fonctionnement automatique d'une installation d'humectation et de déshumectation.
- b) Le HYG-E 7001/7005 est une combinaison d'un hygrostat et d'un régulateur d'ambiance. Parmi les applications typiques sont à noter les piscines fermées.

2. Prise de courant

Raccorder toutes les lignes exactement d'après le schéma des connexions se trouvant dans le couvercle du boîtier.

3. Montage

HYG-E 7001/7005, HYG-E 6001

– Ne pas exposer les appareils à des effets d'eau directs, p.ex. aux projections dans une piscine, etc.

– Monter le hygrostat en position horizontale, à la hauteur des yeux.

– Crépir l'endroit où le câble sort du mur ou le rendre étanche en utilisant d'autres matériaux, à exception de la silicone et des matériaux siliconés, pour les types HYG-E 7001/7005 et HYG-E 6001.

HYG 4003

Monter l'hygrostat dans la gaine d'évacuation ou de reprise d'air, avant le ventilateur, si possible. Vitesse maximale admissible: 8 m/sec.

Ces appareils ne peuvent être installés que par un professionnel selon le schéma à l'intérieur du couvercle et en respectant les règles de l'art.

est garanti par un montage encastré conforme (VDE 0100) et par un montage sur un fond plat, non conducteur et ininflammable.

Ces appareils qui peuvent être montés séparément sont faits pour régler l'humidité et respectivement la température seulement dans des places sèches et fermées et avec l'ambiance usuelle. Ils sont construits et déparasités selon VDE 0875 et EN 55015 et leur manière d'opérer est selon 1C.

HYG-E 7001/7005



HYG-E 6001



HYG 4003



Schéma de connexion / Diagram de conexión

HYG-E 7001/7005

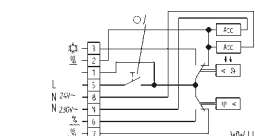

régulateur d'ambiance	borne 1/5-6	humecter
régulateur d'ambiance	borne 1/5-7	déshumecter
	borne 1/5-2	chauffer
	borne 1/5-3	refroidir
Regulador de temperatura	borne 1/5-6	humectar
Regulador de temperatura	borne 1/5-7	deshumectar
	borne 1/5-2	calentar
	borne 1/5-3	refrigerar

HYG-E 6001

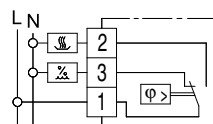

Attention: Ne pas utiliser dans des locaux humides au-dessus de 24 V AC

Atención: con más de 24 V CA sólo en ambientes secos

borne 1-2	déshumecter
borne 1-3	humecter
borne 1-2	deshumedecer
borne 1-3	humedecer

HYG 4003

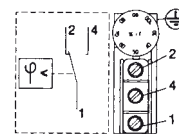

borne 1-4	humecter
borne 1-2	déshumecter
borne 1-4	humedecer
borne 1-2	deshumedecer

Encombres / Medidas

HYG-E 7001/7005

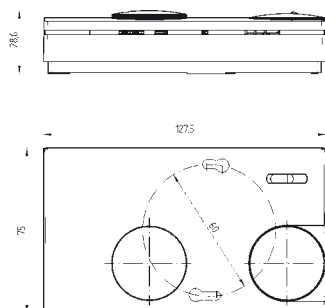

HYG-E 6001

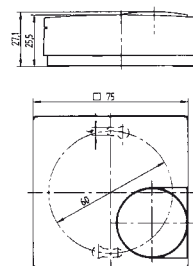

HYG 4003

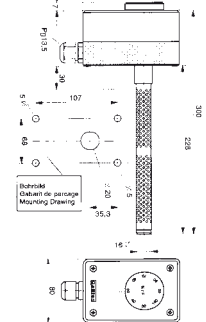

4. Caractéristiques générales

Attention: Ne pas utiliser dans des locaux humides au-dessus de 24 V AC (max. 95 % sans condensation). Utilisation déconseillée par ex. pour les armoires de brassage ou équipements similaires.

Hygrostat	HYG-E 7001	HYG-E 7005	HYG-E 6001	HYG 4003
Plage de réglage	35–100 % h.r.	35–100 % h.r.	35–100 % h.r.	30–100 % h.r.
	HYG 7005 à l'intérieur du boîtier			
Diff. de commutation	env. 4 %		env. 4 %	env. 5 %
Tension d'alimentation	24...230 V AC		24...230 V AC	24...230 V AC
Courant d'enclenchement	5 (0,2) A AC; 55 W DC		5 (0,2) A AC; 55 W DC	15 (2) A
Contact	1 inverseur		1 inverseur	1 inverseur
Régulateur de température				
Plage de réglage	10–35 °C	–	–	–
Diff. de temp. de commutation	env. 0,6 K	–	–	–
Tension d'alimentation	AC 24/230 V	–	–	–
Courant d'enclenchement Chauffer:	10 (4) A	–	–	–
Refroidir:	5 (2) A	–	–	–
Contact	1 rt	–	–	–
Réalimentation thermique	en série	–	–	–
Interrupteur				
	Alimentation marche-arrêt	–	–	–
	HYG 7005 sans interrupteur			
Degré de protection	IP 30		IP 30	IP 54
Temp. ambiante	0...55 °C		0...55 °C	0...60 °C
Longueur câble	–	–	–	–
Vitesse de l'air admissible	–	–	–	8 m/sec.

Montaje e Instrucciones para el Servicio para Higrostats

1. Funciones

- a) Los higrostats de los tipos HYG-E 6001, HYG-E 7001/7005 y HYG 4003 son apropiados para el funcionamiento automático de equipos de humectación y deshumectación.
- b) El higrostat HYG-E 7001/7005 es una combinación de higrostat y regulador de temperatura adecuado para ser empleado en piscinas cubiertas, etc.

2. Conexión eléctrica

Conecte todos los conductores, guiándose estrictamente por el diagrama de conexiones que viene en la tapa de la caja.

3. Montaje

HYG-E 7001/7005, HYG-E 6001

– Es necesario cuidar, que los aparatos no queden expuestos a la acción directa del agua. A modo de ejemplo su pueden citar las salpicaduras en una piscina, etc.

– El higrostat debe ser montado horizontalmente, a la altura de los ojos.

– La salida del cable en la pared, en los tipos HYG-E 7001/7005, HYG-E 6001, tiene que ser necesariamente revocada, o bien, no tratándose de silicona o materiales que contengan silicona, debe ser obturada.

HYG 4003

El higrostat se montará en lo posible horizontalmente en el canal de aire de salida o de circulación, delante del ventilador. La velocidad máx. admisible del aire es de 8 m/seg.

Este equipo debe ser instalado únicamente por personal cualificado según el esquema de conexión en el interior de la tapa observando las normas de seguridad existentes.

Se cumple cuando está correctamente empotrado (según VDE 0100) y montado sobre una base plana no conductora y ininflamable.

Estos reguladores de ambiente sirven exclusivamente para la regulación de la humedad así como de la temperatura en locales cerrados y secos con un ambiente normal. Además cumplen la normativa VDE 0875 equivalente a EN 55014 de protección de interferencias y trabaja de acuerdo al modo 1C.

4. Datos Técnicos

Atención: con más de 24 V CA sólo en ambientes secos (máx. 95 % sin condensación). No se puede utilizar p.e., para cabinas de fermentación o equipamientos similares.

Higrostat	HYG-E 7001	HYG-E 7005	HYG-E 6001	HYG 4003
Margen de regulación	35–100 % h.r.	35–100 % h.r.	35–100 % h.r.	30–100 % h.r.
	en el HYG 7005 debajo de la carcasa			
Diferencial de conexión	aprox. 4 %		aprox. 4 %	aprox. 5 %
Tensión de conexión	24...230 V AC		24...230 V AC	24...230 V AC
Corriente de conexión	5 (0,2) A AC; 55 W DC		5 (0,2) A AC; 55 W DC	15 (2) A
Contacto	1 c. conmut.		1 c. conmut.	1 c. conmut.
Regulador de temperatura				
Margen de regulación	10–35 °C	–	–	–
Diferencial de temperatura de conexión	aprox. 0,6 K	–	–	–
Tensión de conexión	AC 24/230 V	–	–	–
Corriente de conexión calentar:	10 (4) amp.	–	–	–
refrigerar:	5 (2) amp.	–	–	–
Contacto	1 conmutador	–	–	–
Realimentación-térmica	en serie	–	–	–
Interruptor	conec./desc.	–	–	–
	HYG 7005 sin interruptor marcha/paro			
Tipo de protección	IP 30		IP 30	IP 54
Temp. ambiente	0...55 °C		0...55 °C	0...60 °C
Longitud cable	–	–	–	–
Velocidad del aire admisible	–	–	–	8 m/seg.