

MANUALE D'USO

Cercafase professionale HT20s



ITA

1. Precauzioni e misure di sicurezza

Prima e durante l'esecuzione dei test attenersi scrupolosamente alle seguenti indicazioni:

ATTENZIONE

- La mancata osservazione delle Avvertenze e/o Istruzioni può danneggiare lo strumento e/o i suoi componenti o essere fonte di pericolo per l'operatore.
- Non usare lo strumento in presenza di ambienti umidi o in presenza di gas, materiali esplosivi, combustibili o polverosi.
- Non effettuare test di prova qualora si riscontrino danneggiamenti evidenti sullo strumento.
- Non effettuare test oltre al campo di tensione dichiarato.
- Non esporre lo strumento a condizioni di temperatura e umidità oltre i limiti dichiarati.
- Non effettuare rilevazioni con mano dell'operatore oltre la barriera di sicurezza paramano

2. Introduzione

Il cercafase professionale HT20s è in grado di rilevare la presenza di tensione AC con segnalazione a LED visiva e acustica con cicalino. Una torcia a luce bianca incorporata è inoltre attivabile.

3. Caratteristiche

- Rilevazione Tensione CA con e senza contatto
- Rilevazione su parti conduttive e isolate
- Auto Power OFF dopo 5 minuti di non utilizzo
- LED rosso indicatore di tensione con cicalino
- Torcia bianca luminosa
- Ridotte dimensioni con fermaglio da taschino
- Strumento ideale per ogni installatore elettrico

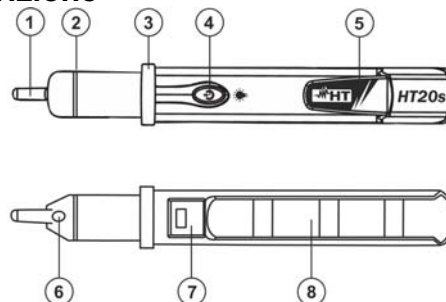

4. Descrizione



| | |
|---|--|
| 1 | Sensore di rilevazione tensione |
| 2 | Riferimento per misure in CAT IV |
| 3 | Barriera di sicurezza paramano |
| 4 | Pulsante  per accensione strumento e attivazione torcia |
| 5 | Fermaglio da taschino |
| 6 | Torcia bianca luminosa |
| 7 | Innesto a incastro per slitta vano batterie |
| 8 | Slitta vano batterie |

5. Come operare

Per l'utilizzo dello strumento operare come segue:

1. Accendere lo strumento con il tasto 
2. Testare preliminarmente lo strumento su un circuito in tensione. Sostituire le batterie interne se il LED rosso indicatore non si accende e/o il cicalino non emette suoni
3. Posizionare il sensore in prossimità o a contatto del punto in prova e verificare sia l'accensione del LED rosso indicatore sia il suono del cicalino. **Non effettuare misure con mano oltre la barriera di sicurezza e mantenere conduttori non isolati oltre la linea di riferimento CAT IV (parte 2 di figura)**
4. Se necessario premere il pulsante  per attivare la torcia luminosa
5. Lo strumento si spegne automaticamente dopo circa 5 minuti di non utilizzo

6. Sostituzione batterie

Per la sostituzione delle batterie operare come segue:

1. Esercitare una lieve pressione sulla slitta del vano batterie (vedere parte 8 di figura)
2. Sfilare la slitta del vano batterie verso l'esterno
3. Sostituire le batterie con uguale tipo prestando attenzione alla polarità di inserimento indicata
4. Reinserire la slitta del vano batterie fino all'innesto a incastro
5. Non disperdere nell'ambiente le batterie usate



ATTENZIONE: il simbolo riportato indica che lo strumento deve essere raccolto e trattato in modo corretto.

7. Specifiche tecniche

- Campo di misura: 100 ÷ 1000V AC
- Frequenza di misura: 50/60Hz
- Indicazioni: LED e acustica con cicalino
- Sicurezza: IEC/EN61010-1
- Categoria di sovratensione: CAT IV 1000V
- Grado di inquinamento: 2
- Batterie: 2 x 1.5V alcaline tipo AAA NEDA24A LR03
- Temperatura di lavoro: -10°C ÷ 50°C
- Umidità di lavoro: -10 ÷ 40°C <75% ; 40 ÷ 50°C <45%
- Dimensioni: 160 (L) x 26 (La) mm
- Peso (con batterie): 48g

MANUAL DE INSTRUCCIONES

Detector de Tensión Profesional HT20s



ESP

1. Precauciones y medidas de seguridad

Antes y durante la ejecución de las medidas preste atención a las siguientes indicaciones:

ATENCIÓN

- La falta de observación de las advertencias y/o instrucciones puede dañar el instrumento y sus componentes o ser fuente de peligro para el usuario
- No efectúe medidas en entornos húmedos o en presencia de gas o materiales explosivos, combustibles o en ambientes polvorientos
- No efectúe medidas si encuentra alguna anomalía en el instrumento.
- No efectúe medidas para valor de tensión fuera de campo de medida
- No efectúe medidas en condiciones ambientales fuera de las limitaciones indicadas
- No efectúe mediciones con la mano después de la barrera de seguridad del paramanos



2. Generalidades

El detector profesional HT20s es capaz de detectar la presencia de tensión CA con LED rojo y con indicador acústico. Una linterna con LED blanco es ativable

3. Características

- Detecta tensión CA con o sin contacto
- Detección sobre partes conductivas y aislantes
- Función autoapagado después de 5 minutos
- Led rojo indicador de presencia de tensión y indicador acústico
- Linterna luminosa para un uso práctico
- De reducidas dimensiones con soporte clip
- Instrumento para cada instalador eléctrico

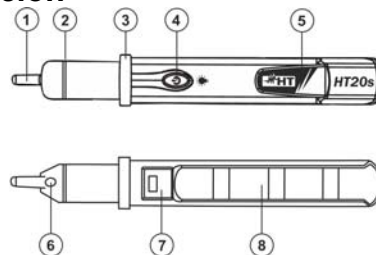

4. Descripción



| | |
|---|--|
| 1 | Sensor para detectar la tensión |
| 2 | Referencia para medidas en CAT IV |
| 3 | Barrera de seguridad paramano |
| 4 | Tecla  para encender el instrumento y la linterna |
| 5 | Soporte clip |
| 6 | Linterna blanca luminosa |
| 7 | Apriete para deslizar la tapa de pilas |
| 8 | Deslice tapa de pilas |

5. Como operar

Guía para el correcto uso del instrumento:

1. Encender el instrumento con la tecla 
2. Probar el instrumento en un circuito con tensión presente Substituir las pilas si el LED rojo no encender y/o el indicador acustico no trabajan
3. Posicionar el sensor en proximidad o en contacto del punto de prueba y verificar l'encenderse de LED rojo y del indicador acustico. **No efectuar mediciones con la mano después de la barrera de seguridad del paramanos y mantener los conductores no aislados más allá de la línea de referencia CAT IV (parte 2 de la figura)**
4. Pulsar, si necesario, la tecla  para encender la linterna luminosa
5. El instrumento se apaga automáticamente después de aproximadamente 5 minutos sin utilizar

6. Sustitucion de las pilas

Guía para la sustitucion de las pilas:

1. Efectúe una leve presión sobre la deslizante tapa de pilas (ver parte 8 de la figura)
2. Deslice la tapa de pilas hacia el exterior
3. Saque las pilas agotadas y coloque dos nuevas pilas del mismo tipo respetando la polaridad indicada en el cuerpo de l'acesorio
4. Coloque de nuevo la tapa de pilas hasta que quede totalmente insertada
5. No tire a la basura las pilas gastadas. Use los contenedores para salvaguardar el medio ambiente



ATENCIÓN: El presente símbolo indica que al final de la vida del instrumento debe ser tratado en modo correcto.

7. Especificaciones tecnicas

- Campo de medida: 100 ÷ 1000VCA
- Frecuencia de medida: 50/60Hz
- Indicación: LED y indicador acústico
- Seguridad: IEC/EN61010-1
- Categoría de sobretensión: CAT IV 1000V
- Nivel de Polución : 2
- Pilas: 2 x 1.5V tipo AAA NEDA24A LR03
- Temperatura de uso: -10°C ÷ 50°C
- Humedad de uso: -10 ÷ 40°C <75%; 40 ÷ 50°C <45%
- Dimensiones: 160 (L) x 26 (La) mm
- Peso (pilas incluidas): 48g

USER MANUAL

Professional voltage detector HT20s



ENG

1. Safety precautions and procedures

Please follow the herewith indications before and during the performance of any test with the instrument:

CAUTION

- An improper use can damage the instrument and/or its components or injure the operator
- Avoid using the instrument in rooms where explosive gas, combustible gas, steam or excessive dust are present
- Do not perform any test if you notice anomalous conditions such as breakages, deformations, fractures, leakages of battery liquid on meter
- Do not perform any test exceeding the declared voltage conditions
- Do not perform measurements under environmental conditions exceeding the declared limits
- Do not perform any voltage detection with operator's hand beyond the hand safety protection



2. Introduction

HT20s meter can perform AC voltage detection with visible LED red and acoustic buzzer indications. A white LED is can be also activated.

3. Features

- AC voltage detection with and without contact
- AC voltage detection on conductive and insulated parts
- Auto Power OFF function after 5 minutes
- Visible red LED and acoustic buzzer indications
- White torch LED with ON/OFF key
- Practical pen clip and very small size
- Meter suitable for any electrical installer

4. Description

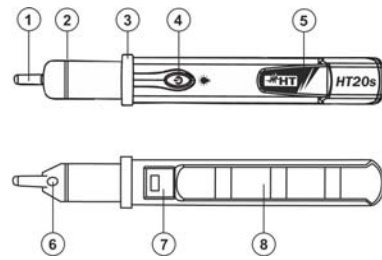

| | |
|---|--|
| 1 | Voltage detection sensor |
| 2 | Reference mark for CAT IV measurements |
| 3 | Hand safety protection |
| 4 | ⏻ key for switch on the instrument and the white LED |
| 5 | Pen clip |
| 6 | White LED torch |
| 7 | Fit part for battery cover sleigh |
| 8 | Battery cover sleigh |

5. Operating instruction

Consider the herewith steps for a correct use:

1. Switch on the instrument by pressing ⏻ key
2. Perform an initial test with meter on an energized circuit. Replace internal batteries if the red LED do not turn on and/or the buzzer do not sound
3. Position the sensor close to or in contact with the point under test then verify that the red LED is on and buzzer sounds continuously as evidence of voltage detection. **Do not perform test with the hand beyond the hand safety protection and move not insulated wires beyond the CAT IV reference mark (see part 2 of picture)**
4. If necessary press ⏻ key to turn on the white torch
5. The instrument switch off automatically after 5 minutes of idleness

6. Batteries replacement

Follow the herewith steps to replace internal batteries:

1. Remove the meter from any voltage source
2. Perform a small pressure on battery cover sleigh (see part 8 of picture)
3. Shift the battery cover sleigh from the meter
4. Replace the batteries with new ones of the same type and pay attention to keep to correct polarity indication
5. Fit the battery cover sleigh to the meter
6. Used batteries must not be disposed of as urban waste



CAUTION: this symbol indicates that the equipment and its accessories shall be subject to a separate collection and correct disposal

7. Technical specifications

- Voltage reference range: 100 ÷ 1000V AC to ground
- Frequency reference range: 50/60Hz
- Meter indications: visible LED and acoustic buzzer
- Safety: IEC/EN61010-1
- Category of measurement: CAT IV 1000V
- Pollution degree: 2
- Batteries: 2 x 1.5V alkaline type AAA IEC LR03
- Working temperature: -10°C ÷ 50°C (14°F ÷ 122°F)
- Working humidity: -10 ÷ 40°C; <75%HR;
40 ÷ 50°C <45%HR
- Dimensions: 160(L)x26(W)x20(H)mm; 6(L)x1(W)x1(H)''
- Weight (included batteries): 48g (0.1lb)

BEDIENUNGSANLEITUNG

HT20s berührungsloser Spannungsprüfer



DEU

1. Sicherheitsvorkehrungen

Bitte folgen Sie den nachfolgenden Anweisungen bevor Sie irgendwelche Messungen mit dem HT20s durchführen:

ACHTUNG

- Ein unsachgemäßer Gebrauch kann das Messgerät beschädigen oder den Anwender verletzen
- Vermeiden Sie Messungen in der Nähe von explosiven oder brennbaren Gasen oder staubreichen Umgebungen
- Nehmen Sie keine Messungen vor, wenn Sie anomale Bedingungen wie Bruchschäden, Deformationen, Sprünge, Austritt von Batterieflüssigkeit bemerken
- Führen Sie keine Messungen durch, die ausserhalb der angegebenen Spannungsgrenzen liegen
- Führen Sie keine Messungen durch, die ausserhalb der angegebenen Umgebungsbedingungen liegen
- Führen Sie keine Messungen durch, bei der sich Ihre Hand oberhalb des Sicherheitsringes (3) befindet



2. Einführung

Der HT20s ist ein praktischer berührungsloser Spannungsprüfer in Stiftform, der eine vorhandene Wechselspannung durch einen akustischen Summton und eine rot aufleuchtende LED in der Prüfspitze anzeigt. Eine weisse LED (Taschenlampenfunktion) kann durch Drücken der  Taste aktiviert werden.

3. Funktionen

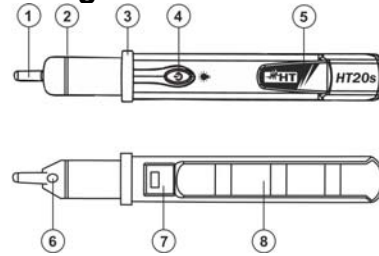

- Berührungslose Spannungserkennung
- Ideal zur Spannungsprüfung/ Phasenerkennung
- Auto Power OFF-Funktion nach 5 Minuten
- Weisse hochleistungs LED zur Beleuchtung des Prüflings ( Taste)
- Optische Anzeige (rote LED) und akustischer Summer zur Spannungsanzeige
- Sehr kompakte Ausführung mit praktischem Taschenclip

4. Beschreibung



| | |
|---|--|
| 1 | Spannungssensor |
| 2 | Referenzmarkierung für CAT IV Messungen |
| 3 | Handschutz (Sicherheitsring) |
| 4 |  Taste für schalten Sie das Instrument und Weisse LED |
| 5 | Taschenclip |
| 6 | Weisse LED Leuchte für Taschenlampenfunktion |
| 7 | Halter für Batteriedeckel |
| 8 | Batteriedeckel |

5. Bedienungsanleitung

1. Schalten Sie das Gerät durch Drücken von  -Taste
2. Um das ordnungsgemäße Arbeiten des HT20s sicherzustellen, ist der HT20s vor dem Gebrauch an einem spannungsführenden Kreis zu prüfen.. Ersetzen Sie die Batterien sofern die rote LED nicht aufleuchtet oder der Summer nicht ertönt
3. Positionieren Sie den Sensor (1) an dem zu prüfenden Objekt/ Leiter und überprüfen Sie ob die rote LED aufleuchtet und der Summer ertönt als Zeichen der Spannungspräsenz. **Bei einem Test an nicht isolierten Leitern, müssen sich Ihre Finger und Hand in dem Sie das HT20s halten, hinter dem Handschutz /Sicherheitsring (3) befinden**
4. Das Gerät schaltet sich automatisch nach 5 Minuten Untätigkeit
5. Sofern gewünscht, kann die Taschenlampenfunktion (weisse LED) durch Drücken der  -Taste aktiviert werden

6. Batteriewechsel

1. Entfernen Sie alle Spannungen vom Messgerät
2. Drücken Sie leicht auf die Batterieabdeckung. (siehe Bild 8)
3. Schieben Sie den Deckel vom Messgerät ab
4. Ersetzen Sie die Batterien, beachten Sie beim Einsetzen die Polarität
5. Setzen Sie das Batteriefach wieder auf
6. Entsorgen Sie die verbrauchten Batterien ordnungsgemäß



ACHTUNG: Dieses Symbol zeigt an, dass das Gerät und die einzelnen Zubehörteile fachgemäß und getrennt voneinander entsorgt werden müssen

7. Technische Spezifikationen

- Spannungsbereich : 100 ÷ 1000V AC gegen Erde
- Frequenzbereich: 50/60Hz
- Anzeige: visuelle LED and akustischer Summer
- Sicherheit: IEC/EN61010-1
- Überspannungskategorie: CAT IV 1000V
- Verschmutzungsgrad: 2
- Batterien: 2 x 1.5V alkaline Typ AAA IEC LR03
- Arbeitstemperatur: -10°C ÷ 50°C
- Arbeitsfeuchte: -10÷40°C <75%HR ; 40÷50°C<45%HR
- Gewicht: (incl. Batterien): 48g

MANUEL D'UTILISATION

Détecteur de tension HT20s



FRA

1. Précautions et mesures de sécurité

Avant et pendant l'exécution des essais, veuillez suivre scrupuleusement les indications suivantes :

ATTENTION

- Ne pas suivre les recommandations et/ou les instructions indiquées peut endommager l'instrument, ses composants ou mettre en danger la sécurité de l'utilisateur.
- Ne pas effectuer de mesures dans des endroits humides ou en la présence de gaz ou de matériaux explosifs, de combustibles ou dans des endroits poussiéreux.
- Ne pas effectuer d'essais en cas de dommages visibles de l'instrument.
- Ne pas effectuer d'essais en cas de valeurs en dehors de l'échelle de tension déclarée.
- Ne pas soumettre l'instrument à des conditions de température et humidité en dehors des limites déclarées.
- Ne pas effectuer de détections avec la main de l'utilisateur au-delà de la barrière de sécurité protégée mains.



2. Introduction

Le détecteur de tension HT20s peut détecter la tension AC grâce à un témoin LED rouge et un buzzer. Une torche blanche incorporée peut être également allumée en appuyant sur .

3. Caractéristiques

- Détection de tension AC avec ou sans contact
- Détection sur parties conductrices et isolées
- Auto Power OFF fonction après 5 minutes
- Indication de tension par LED rouge et buzzer
- Torche blanche activée en appuyant sur 
- Dimensions réduites avec fermoir de poche
- Instrument idéal pour tout installateur électrique

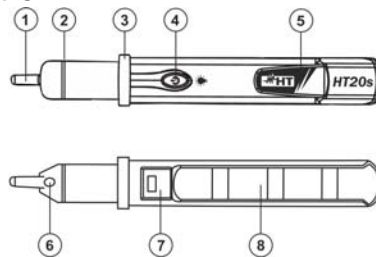

4. Description



| | |
|---|---|
| 1 | Capteur de détection de la tension |
| 2 | Référence pour mesures en CAT IV |
| 3 | Barrière de sécurité protégé-mains |
| 4 | Touche  pour allumer l'instrument et activer la torche |
| 5 | Fermeur de poche |
| 6 | Torche blanche |
| 7 | Connexion pour coulisse capot de batteries |
| 8 | Coulisse capot de batteries |

5. Mode d'emploi

Pour utiliser l'instrument HT20s, suivre cette procédure :

1. Allumez l'instrument en appuyant sur la touche 
2. Effectuer un test initial avec l'instrument sur un circuit sous-tension. Remplacer les batteries si le témoin LED rouge ne s'allume pas ou/et si le buzzer ne sonne pas.
3. Positionner le capteur à proximité ou en contact avec le point à contrôler et vérifier que le témoin LED rouge s'allume et que le buzzer sonne continuellement. **Ne pas effectuer de mesures la main au-delà de la protection de sécurité et garder les conducteurs non isolés au-delà de la ligne de référence CAT IV (voir partie 2 de la figure).**
4. Si nécessaire, appuyer sur  pour allumer la torche.
5. L'appareil se éteint automatiquement après 5 minutes d'inactivité

6. Remplacement des batteries

Pour remplacer les piles, suivre cette procédure :

1. Effectuer une légère pression sur la coulisse du capot des batteries (voir partie 8 de la figure).
2. Défiler la coulisse du capot des batteries vers l'extérieur.
3. Remplacer les piles avec des nouvelles de modèle identique en faisant attention au respect de la polarité indiquée.
4. Replacer la coulisse du capot de batteries jusqu'à l'emboîter.
5. Ne pas jeter les piles usées dans l'environnement.



ATTENTION : ce symbole indique que l'instrument doit être collecté et traité comme les déchets du même type.

7. Spécifiques techniques

- Echelle de référence : 100÷1000VAC
- Fréquence de mesure : 50/60Hz
- Indications : LED et buzzer
- Sécurité : IEC/EN61010-1
- Catégorie de surtension : CAT IV 1000V
- Niveau de pollution : 2
- Piles : 2 alcalines de 1.5V type AAA NEDA24A LR03
- Température d'utilisation : -10°C ÷ 50°C
- Humidité d'utilisation : -10÷40°C <75%; 40 ÷50°C <45%
- Dimensions : 160 (L) x 26 (La) x 20(H) mm
- Poids (batteries incluses) : 48g

MANUAL DE INSTRUÇÕES

Detector de tensão profissional HT20s



POR

1. Precauções e medidas de segurança

Antes e durante a execução dos testes seguir, escrupulosamente, as seguintes indicações:

ATENÇÃO

- O não cumprimento das Advertências e/ou instruções pode danificar o instrumento e/ou os seus componentes ou ser fonte de perigo para o operador
- Não usar o instrumento na presença de ambientes húmidos ou na presença de gases, materiais explosivos, combustíveis ou pó
- Não efectuar testes quando se detectam danos evidentes no instrumento
- Não efectuar testes para valores de tensão fora do campo de medida declarado
- Não expor o instrumento a condições de temperatura e humidade fora dos limites declarados
- Não efectuar detecções com a mão do operador acima da barreira de segurança



2. Introdução

O detector profissional HT20s é capaz de detectar a presença de tensões AC com sinalização luminosa por LED e acústica por indicador sonoro. Uma lanterna incorporada com luz branca pode ser activada através do botão

3. Características

- Detecção de Tensão CA com e sem contacto
- Detecção em partes condutoras e isoladas
- Função Auto Power OFF após 5 minutos
- LED vermelho indicador de tensão com indicador sonoro
- Lanterna com luz branca, com botão
- Dimensões reduzidas com suporte de bolso tipo clip
- Instrumento ideal para qualquer instalador eléctrico

4. Descrição

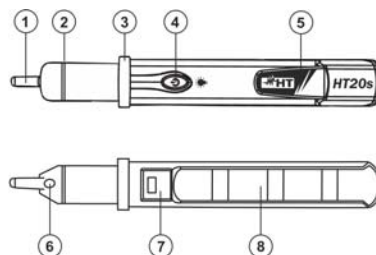

| | |
|---|---|
| 1 | Sensor para detectar tensão |
| 2 | Referência para medir na CAT IV |
| 3 | Barreira de segurança das mãos |
| 4 | Botão para activação instrumento e lanterna |
| 5 | Suporte de bolso tipo clip |
| 6 | Lanterna branca luminosa |
| 7 | Parte adaptada para deslizar a tampa das pilhas |
| 8 | Tampa das pilhas deslizante |

5. Como operar

1. Activar o instrumento pressionando a tecla
2. Testar, preliminarmente, o instrumento num circuito sob tensão. Substituir as pilhas internas se o LED vermelho indicador não se acende e/ou o indicador sonoro não emite sons
3. Colocar o sensor na proximidade ou em contacto com o ponto em exame e verificar tanto o acendimento do LED vermelho como o toque do indicador sonoro. **Não efectuar medições com a mão do operador acima da barreira de segurança e manter os condutores não isolados acima da linha de referência CAT IV (parte 2 da figura)**
4. Se necessário premir o botão para activar a lanterna luminosa
5. O instrumento desliga-se automaticamente após 5 minutos de inatividade

6. Substituição das pilhas

1. Efectuar uma leve pressão sobre a tampa deslizante do alojamento das pilhas (ver parte 8 da figura)
2. Deslizar a tampa do alojamento das pilhas até sair do instrumento
3. Substituir as pilhas por outras do mesmo tipo tendo atenção à polaridade indicada
4. Recolocar a tampa do alojamento das pilhas até ao seu encaixe
5. Não dispersar no ambiente as pilhas usadas



ATENÇÃO: este símbolo indica que, no final de vida, o instrumento deve ser reciclado e tratado de modo correcto

7. Especificações técnicas

- Escala de medida: 100 ÷ 1000V AC
- Frequência de medida: 50/60Hz
- Indicações: luminosas por LED e acústica
- Segurança: IEC/EN61010-1
- Categoria de sobretensão: CAT IV 1000V
- Grau de poluição: 2
- Pilhas: 2 x 1.5V alcalinas tipo AAA NEDA24A LR03
- Temperatura de funcionamento: -10°C ÷ 50°C
- Humidade: -10 ÷ 40°C <75%HR ; 40 ÷ 50°C <45%
- Dimensões: 160 (L) x 26 (La) x 20(H) mm
- Peso (com pilhas): 48g