

FESTER BLENDE STRANGREGULIERVENTIL

cim 747

PN 25

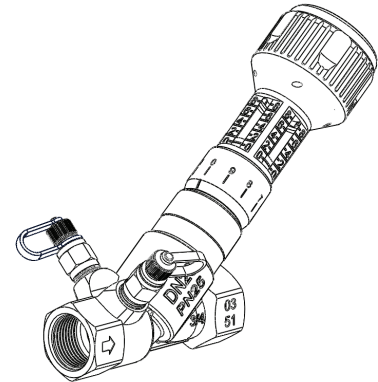

Hauptmerkmale:

Cim 747 wird verwendet für der Abgleich der Durchfluss in Kühl-, Heiz- und Sanitäranlagen. Cim 747 ist ein kombiniertes manuelles Ventil mit Voreinstellung mit folgenden Merkmalen:

- Fester Messblende
- Geliefert mit zwei Messventilen für Messnadeln;
- Handrad mit Absperrfunktion und gut lesbare 360° Ziffernanzeige;
- Digitalskala mit Absperrfunktion;
- Messgenauigkeit der fester Blende $\pm 5\%$.

Geliefert mit Innengewinde.

Produziert aus Standard Messing, „DZR“-Messing („DZR“ – Entzinkungsbeständig) und „NL“ Messing („NL“ – Bleifrei).

Dieses Produkt ist produziert gemäß der Qualitätsmanagement-Anforderungen von ISO 9001:2008 Standard.

Alle Produkte würden geprüft gemäß der EN 12266-1:2003 Standard.

Es kann in einem weiten Bereich verwendet werden: Heizung, Kühlung, Wasser, Sanitäranlagen und in der Regel mit jedem nicht korrosive Flüssigkeit.

Technische Daten:

Max. statischer Betriebsdruck	25 bar
Max. Vorlauftemperatur	120 °C - 150°C (Cim 747OTS)
Min. Temperatur	-10°C
Flüssigkeit:	Wasser und Glykole
Teile in Kontakt mit Wasser:	Ventil Gehäuse; Spindel Kegel, etc.
Werkstoff:	„DZR“ Messing (EN 1982-CC752S) Standard Messing (EN 1982-CC754S) „NL“ Messing (EN 1982-CC752S niedrigen Blei)
O-Ringe:	EPDM Perox
Gewinde:	ISO 7

mit Zulassungen von*:



*Cim 747

Rev. 1 del 11/2013

TECHNISCHES DATENBLATT

Versionen:

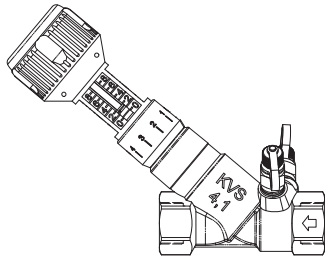

Cim 747 – Strangreguliertventil – fester Blende – PN 25 – „DZR“ Messing					
DN	Werkstoff	Gewinde	Kv	Kvs	Technischer Artikel-Code
15	DZR Messing EN 1982-CC752S	1/2" Rp	0.515 ÷ 1.75	1.80	DA02771015
20		3/4" Rp	0.842 ÷ 3.77	4.10	DA02771020
25		1" Rp	0.943 ÷ 6.96	7.50	DA02771025
32		1"1/4 Rp	1.316 ÷ 15.83	16.60	DA02771032
40		1"1/2 Rp	2.22 ÷ 21.05	23.00	DA02771040
50		2" Rp	2.51 ÷ 43.90	47.40	DA02771050

Cim 747OT - Strangreguliertventil – fester Blende – PN 25					
DN	Werkstoff	Gewinde	Kv	Kvs	Technischer Artikel-Code
15	Standard Messing EN 1982-CC754S	1/2" Rp	0.515 ÷ 1.75	1.80	DA02851015
20		3/4" Rp	0.842 ÷ 3.77	4.10	DA02851020
25		1" Rp	0.943 ÷ 6.96	7.50	DA02851025
32		1"1/4 Rp	1.316 ÷ 15.83	16.60	DA02851032
40		1"1/2 Rp	2.22 ÷ 21.05	23.00	DA02851040
50		2" Rp	2.51 ÷ 43.90	47.40	DA02851050

Cim 747NL - Strangreguliertventil – fester Blende – PN 25 – „NL“ Messing					
DN	Werkstoff	Gewinde	Kv	Kvs	Technischer Artikel-Code
15	NL Messing EN 1982-CC752S niedrigen Blei	1/2" Rp	0.515 ÷ 1.75	1.80	DA03491015
20		3/4" Rp	0.842 ÷ 3.77	4.10	DA03491020
25		1" Rp	0.943 ÷ 6.96	7.50	DA03491025
32		1"1/4 Rp	1.316 ÷ 15.83	16.60	DA03491032
40		1"1/2 Rp	2.22 ÷ 21.05	23.00	DA03491040
50		2" Rp	2.51 ÷ 43.90	47.40	DA03491050

Cim 747H – Strangreguliertventil – fester Blende – PN 25 – „DZR“ Messing - hohe Durchfluss					
DN	Werkstoff	Gewinde	Kv	Kvs	Technischer Artikel-Code
15	DZR Messing EN 1982-CC752S	1/2" Rp	0.67 ÷ 3.19	4.10	DA03501015
20		3/4" Rp	1 ÷ 5.66	7.50	DA03501020
25		1" Rp	0.95 ÷ 11.10	16.60	DA03501025
32		1"1/4 Rp	1.16 ÷ 18.01	23.00	DA03501032
40		1"1/2 Rp	2.27 ÷ 27.81	44.00	DA03501040
50		2" Rp	1.82 ÷ 48.01	64.00	DA03501050

Cim 747OTS – Strangreguliertventil für Solaranlagen – fester Blende – PN 25					
DN	Werkstoff	Gewinde	Kv	Kvs	Technischer Artikel-Code
15	Standard Messing EN 1982-CC754S	1/2" Rp	0.515 ÷ 1.75	1.80	DA02831015
20		3/4" Rp	0.842 ÷ 3.77	4.10	DA02831020
25		1" Rp	0.943 ÷ 6.96	7.50	DA02831025
32		1"1/4 Rp	1.316 ÷ 15.83	16.60	DA02831032
40		1"1/2 Rp	2.22 ÷ 21.05	23.00	DA02831040
50		2" Rp	2.51 ÷ 43.90	47.40	DA02831050

TECHNISCHES DATENBLATT

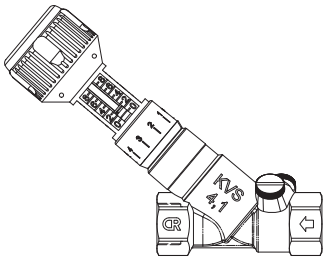

Cim 745 – Strangreguliertventil – fester Blende – PN 25 - „DZR“ Messing – mit zwei Kappen					
DN	Werkstoff	Gewinde	Kv	Kvs	Technischer Artikel-Code
15	DZR Messing EN 1982-CC752S	1/2" Rp	0.515 ÷ 1.75	1.80	DA02761015
20		3/4" Rp	0.842 ÷ 3.77	4.10	DA02761020
25		1" Rp	0.943 ÷ 6.96	7.50	DA02761025
32		1"1/4 Rp	1.316 ÷ 15.83	16.60	DA02761032
40		1"1/2 Rp	2.22 ÷ 21.05	23.00	DA02761040
50		2" Rp	2.51 ÷ 43.90	47.40	DA02761050

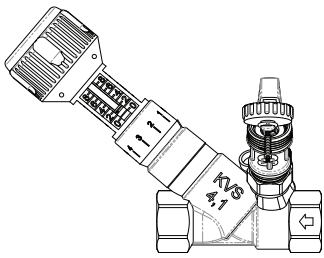

Cim 748 – Strangreguliertventil – fester Blende – PN 25 - „DZR“ Messing – mit Messpunkt und Entleerungshahn					
DN	Werkstoff	Gewinde	Kv	Kvs	Technischer Artikel-Code
15	DZR Messing EN 1982-CC752S	1/2" Rp	0.515 ÷ 1.75	1.80	DA02781015
20		3/4" Rp	0.842 ÷ 3.77	4.10	DA02781020
25		1" Rp	0.943 ÷ 6.96	7.50	DA02781025
32		1"1/4 Rp	1.316 ÷ 15.83	16.60	DA02781032
40		1"1/2 Rp	2.22 ÷ 21.05	23.00	DA02781040
50		2" Rp	2.51 ÷ 43.90	47.40	DA02781050

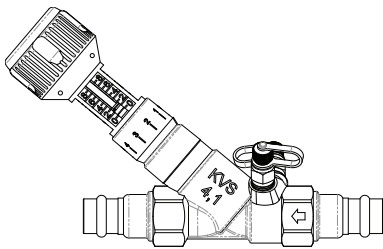

Cim 747PRS – Strangreguliertventil – fester Blende – PN 25 - „DZR“ Messing – Press-Anschlüsse					
DN	Werkstoff	Press-Anschlüsse	Kv	Kvs	Technischer Artikel-Code
15	DZR Messing EN 1982-CC752S	15x15	0.515 ÷ 1.75	1.80	DA02935015
20		18x18	0.842 ÷ 3.77	4.10	DA02935018
20		22x22	0.842 ÷ 3.77	4.10	DA02935022
25		28x28	0.943 ÷ 6.96	7.50	DA02935028
32		35x35	1.316 ÷ 15.83	16.60	DA02935035
40		42x42	2.22 ÷ 21.05	23.00	DA02935042
50		54x54	2.51 ÷ 43.90	47.40	DA02935054

Cim 747OTPRS – Strangreguliertventil – fester Blende – PN 25 – Press-Anschlüsse					
DN	Werkstoff	Press-Anschlüsse	Kv	Kvs	Technischer Artikel-Code
15	Standard Messing EN 1982-CC754S	15x15	0.515 ÷ 1.75	1.80	DA02935015
20		18x18	0.842 ÷ 3.77	4.10	DA02935018
20		22x22	0.842 ÷ 3.77	4.10	DA02935022
25		28x28	0.943 ÷ 6.96	7.50	DA02935028
32		35x35	1.316 ÷ 15.83	16.60	DA02935035
40		42x42	2.22 ÷ 21.05	23.00	DA02935042
50		54x54	2.51 ÷ 43.90	47.40	DA02935054

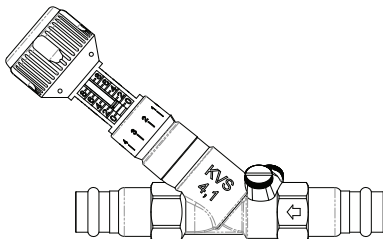

Cim 745PRS – Strangreguliertventil – fester Blende – PN 25 – „DZR“ Messing – mit zwei Kappen - Press-Anschlüsse					
DN	Werkstoff	Press-Anschlüsse	Kv	Kvs	Technischer Artikel-Code
15	DZR Messing EN 1982-CC752S	15x15	0.515 ÷ 1.75	1.80	DA02995015
20		18x18	0.842 ÷ 3.77	4.10	DA02995018
20		22x22	0.842 ÷ 3.77	4.10	DA02995022
25		28x28	0.943 ÷ 6.96	7.50	DA02995028
32		35x35	1.316 ÷ 15.83	16.60	DA02995035
40		42x42	2.22 ÷ 21.05	23.00	DA02995042
50		54x54	2.51 ÷ 43.90	47.40	DA02995054

TECHNISCHES DATENBLATT

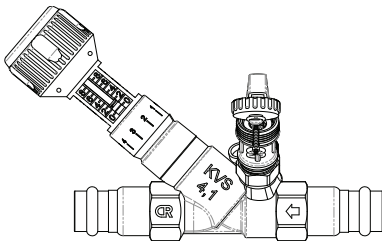

Cim 748PRS – Strangreguliertventil – fester Blende – PN 25 - „DZR“ Messing – mit Messpunkt und Entleerungshahn - Press-Anschlüsse

DN	Werkstoff	Press-Anschlüsse	Kv	Kvs	Technischer Artikel-Code
15	DZR Messing EN 1982-CC752S	15x15	0.515 ÷ 1.75	1.80	DA02955015
20		18x18	0.842 ÷ 3.77	4.10	DA02955018
20		22x22	0.842 ÷ 3.77	4.10	DA02955022
25		28x28	0.943 ÷ 6.96	7.50	DA02955028
32		35x35	1.316 ÷ 15.83	16.60	DA02955035
40		42x42	2.22 ÷ 21.05	23.00	DA02955042
50		54x54	2.51 ÷ 43.90	47.40	DA02955054

Querschnitt:

1. Gehäuse
2. Oberteil
3. Dichtungshalterung
4. Dichtung
5. Spindel für Kegel
6. Kegel
7. Spindel
8. O-Ring
9. O-Ring
10. Drehe Index
11. Abstandhalter
12. Zehntel Index
13. Handrad
14. Stift
15. Index
16. Ziffernanzeige
17. O-Ring
18. Speicher
19. Abdeckung
20. Messpunkte

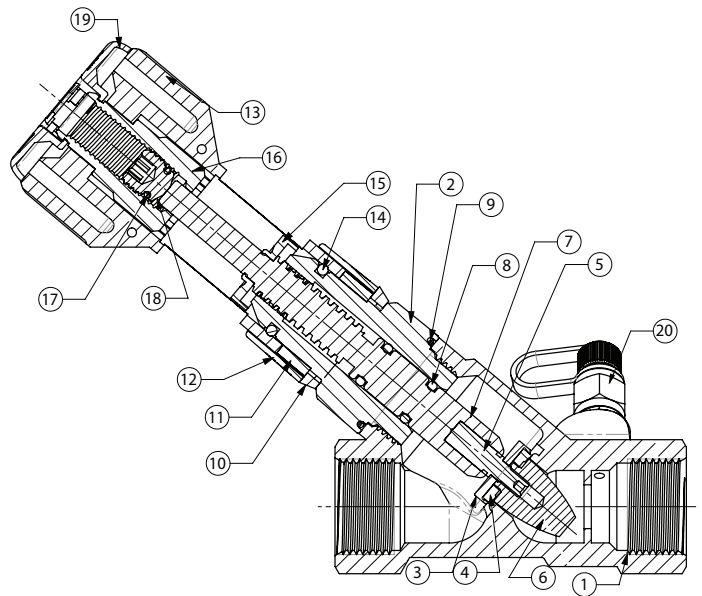

Installationsanweisungen:

Vor dem Einbau von Cim 787, kontrollieren Sie dass sich innerhalb des Ventils oder der Rohre keine Fremdkörper befinden die die Dichtheit des Ventils beschädigen könnte. Bei der Installation des Ventils, bitte stellen Sie sicher stromaufwärts ein Rohrlänge zu haben die 5-mal der DN ist und 2-mal der stromabwärts DN. Achten Sie darauf dass der Pfeilrichtung die auf der Gehäuse steht dieselbe ist wie die Strömung. Säubern Sie die Rohrverbindungen nach der Gewinde gemacht zu haben und verteilen Sie das Dichtungsmaterial nur auf der Rohrgewinde und nicht auf der Gewinde des Ventils. Zur Montage verwenden Sie ein Schlüssel und nicht ein Rohrzange, und verwenden Sie nur die notwendige kraft am Ventilende was näher zu der Rohre ist. Dies hilft um einen festeren Griff zu bekommen und vermeidet mögliche Schäden am Ventilkörper. Bitte beachten Sie dass die Länge der Rohrgewinde nicht länger ist wie der Ventilgewinde.

TECHNISCHES DATENBLATT

Regulierung:

Um das Ventil zu schließen, drehen Sie das Handrad im Uhrzeigersinn bis zum Anschlag. Wann man der Information der unterstehenden Diagramme in Acht nimmt ist es möglich der Durchfluss zu regeln durch den Griff gegen Uhrzeigersinn zu drehen bis die erforderliche Durchflussmenge erreicht ist. Der Ableseung von dieser Durchfluss kann ausgeführt werden mit der Nutzung von der Differenzdruckmanometer Cim 726. Diese steht in Verbindung mit der Strangreguliertventil über zwei Messnadeln die eingefügt werden in der Messventile die sich vor und hinten der kalibriertes Diaphragma des Ventils befinden. Der Hauptindex Skala hat Ziffernanzeige von 0 bis 8 auf der Griff und zeigt die Windungen an der Öffnung der Spindel, weil die zweite Ziffernanzeige von 0 bis 9 zeigt ein Zehntel der Windungen an. Der Position der erforderliche Durchfluss kann gespeichert werden auf der Handrad durch Gebrauch von ein 6 mm Inbusschlüssel.

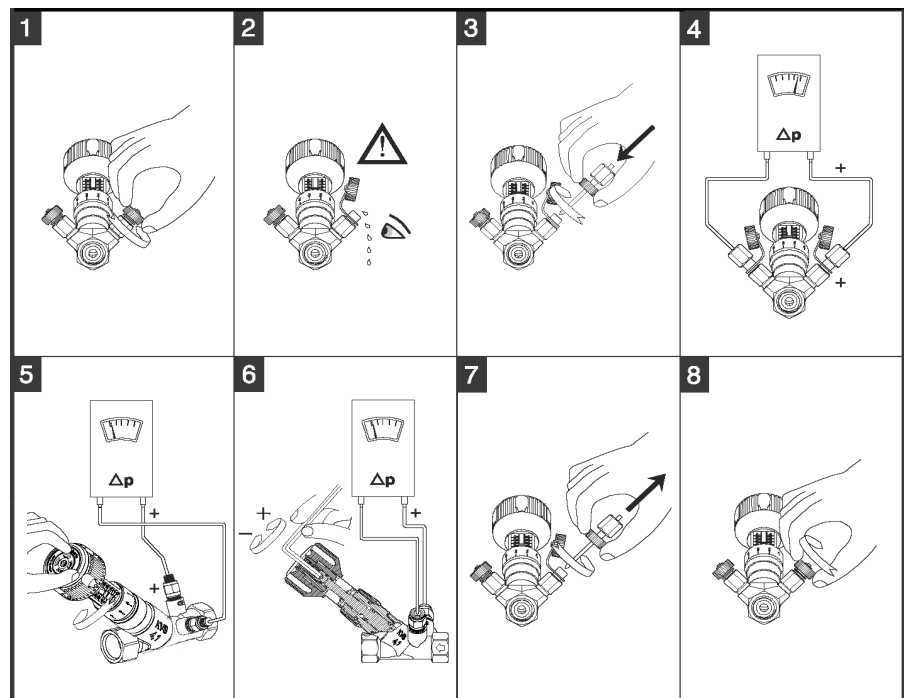

Dimensionierung:

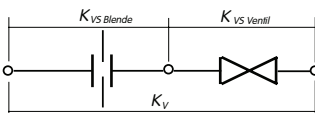

Kvs Ventil – Kv über der Kegel
 Kvs Blende – Kv über der Blende
 Kv – Kv umfasst Blende und Kegel

relative Dichte	
Flüssigkeit	r
Wasser	1.000
Wasser und Glykole 10%	1.012
Wasser und Glykole 20%	1.028
Wasser und Glykole 30%	1.040
Wasser und Glykole 40%	1.054
Wasser und Glykole 50%	1.067

DURCHFLUSSKOEFFIZIENTEN

Kv im metrischen System zeigt der Wasserdurchfluss in m³/Stunde an bei ein Temperatur von 15.5°C (Viskosität = 998 kg/m³) welche ein Druckverlust bewirkt von 1 bar. In der USA wird der Durchflusskoeffizient Cv genannt (Kv = 0,865 Cv).

$$Kv = \frac{Q}{\sqrt{\Delta p}}$$

Es ist möglich der Druckverlust zu kalkulieren über ein Ventil mit ein allgemeine Durchflussmenge und Flüssigkeit:

$$\Delta p = r \cdot \left(\frac{Q}{kv} \right)^2$$

Während:

r ist der relative Dichte, Q ist der Durchflussmenge in m³/Stunde.

TECHNISCHES DATENBLATT

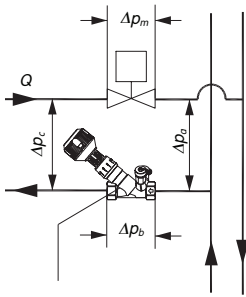

$$\Delta p_a = \Delta p_b + \Delta p_c + \Delta p_m$$

- Δp_b Druckverlust über Cim 747
- Δp_m Druckverlust über der Regelventil
- Δp_c notwendige Systemdruck
- Δp_a verfügbaren Druck von die Steigleitung

WERTEVORSCHLÄGE UND HINWEISE:

- Druckverlust über der Ventil:
Max = 50 kPa
- Druckverlust über der Messventile:
Max = 50 kPa
Min = 1 kPa
- Geschwindigkeit in der Rohrleitung:
Max = 1.15 m/s
Min = 0,75 m/s

Für eine vorläufige Dimensionierung wo der Wert der Druckverlust über das Ventil nicht bekannt ist, verwenden Sie den Wert von 10 kPa.

BEISPIEL

Es ist erforderlich um der Kreis in der Bild auszugleichen, die angegebenen Daten sind:

- notwendigen Druck für der Kreis: $\Delta p_c = 13$ kPa;
- verfügbaren Druck von die Steigleitung: $\Delta p_a = 35$ kPa;
- Druckverlust über der Regelventil: $\Delta p_m = 10$ kPa;
- Durchfluss: $Q = 3$ m³/Stunde = 0.833 l/s.

Der notwendige Differenzdruck über das Strangreguliertventil kann berechnet werden durch die nachstehende Beziehung:

$$\Delta p_b = \Delta p_a - \Delta p_m - \Delta p_c = 35 - 10 - 13 = 12 \text{ kPa} = 0,12 \text{ bar}$$

Der notwendige Kv ist:

$$Kv = Q \cdot \sqrt{\frac{r}{\Delta p_b}} = 3 \cdot \sqrt{\frac{1}{0,12}} = 8.66$$

Unter Verwendung der beigefügten Tabellen zu diesem Datenblatt, es ist möglich die folgende vorhanden Ventile zu finden mit der relativen Position auf dem Handrad:

- Cim 747 DN 32 --> Voreinstellung: 4.8 (Kv=8.49);
- Cim 747 DN 40 --> Voreinstellung: 4.0 (Kv=8.86);
- Cim 747 DN 50 --> Voreinstellung: 3.0 (Kv=8.84);

Die drei ausgewählten Modelle sind vergleichbar. In der Regel ist es besser das Ventil auszuwählen mit der kleinste Durchmesser. Auf diese Weise wird das Ventil ziemlich geöffnet und es wurde kein Probleme geben mit Rauschen und Kavitation.

Durch Messung der Druckverlust über der Messventile von der Cim 747 DN 32, würde der Bediener diesen Wert finden:

$$\Delta p_{bin} = r \cdot \left(\frac{Q}{Kvs}\right)^2 = 1 \cdot \left(\frac{3}{16.6}\right)^2 = 0.0327 \text{ bar} = 3.27 \text{ kPa}$$

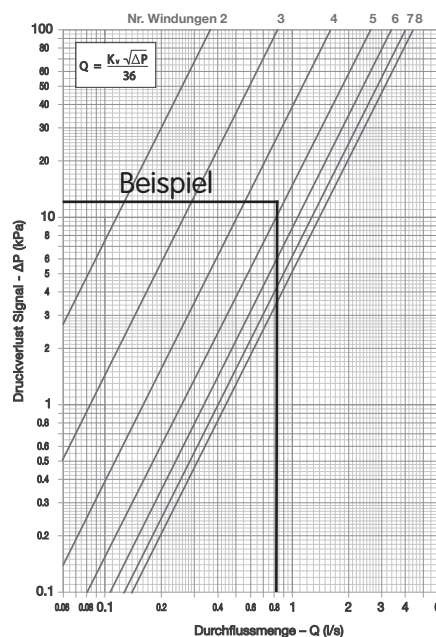

TECHNISCHES DATENBLATT

Messkonvertierungstabelle:

Druck

VON	VERMEHREN MIT	ZU ERHALTEN
Pa, Paskal	0,001	kPa, Kilo Paskal
Pa, Paskal	0,000001	MPa, Mega Paskal
Pa, Paskal	0,00001	bar
Pa, Paskal	0,00010972	m _{H2O} , Meter Wasser
Pa, Paskal	0,000145038	psi, Pfund pro Quadratinch
bar	1,01325	atm, Atmosphäre
bar	0,980665	Kg/cm ² , Kilogramm pro Quadratzentimeter
bar	10,1972	m _{H2O} , Meter Wasser
bar	14,5038	psi, Pfund pro Quadratinch
atm, Atmosphäre	1,03323	Kg/cm ² , Kilogramm pro Quadratzentimeter
atm, Atmosphäre	10,3323	m _{H2O} , Meter Wasser
atm, Atmosphäre	14,6959	psi, Pfund pro Quadratinch
Kg/cm ²	10	m _{H2O} , Meter Wasser
Kg/cm ²	14,2233	psi, Pfund pro Quadratinch
m _{H2O}	1,42233	psi, Pfund pro Quadratinch

Länge, Bereich, Volumen, Dichte

VON	VERMEHREN MIT	ZU ERHALTEN
inches	0,0254	m, Meter
inches	2,54	cm, Zentimeter
feet	0,3048	m, Meter
feet	30,48	cm, Zentimeter
yards	0,9144	m, Meter
square inches	0,00064516	m ² , Quadratmeter
square feet	0,09290304	m ² , Quadratmeter
square inches	6,4516	cm ² , Quadratzentimeter
square feet	929,0304	cm ² , Quadratzentimeter
square yards	0,8361274	m ² , Quadratmeter
l, Liter	0,001	m ³ , Kubikmeter
gallons	0,003789412	m ³ , Kubikmeter
cubic yards	0,7645549	m ³ , Kubikmeter
cubic feet	0,02831685	m ³ , Kubikmeter
cubic inches	0,0000164	m ³ , Kubikmeter
cubic inches	16,38706	cm ³ , Kubikzentimeter
cubic feet	28,31685	l, Liter
gallons	3,785412	l, Liter

Druck – Temperatur Werte:

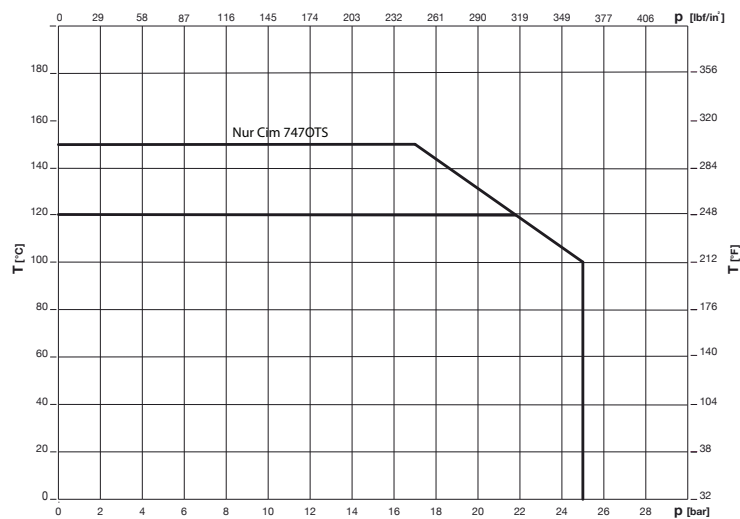

TECHNISCHES DATENBLATT

Kv Werte – DN 15

- Cim 747
- Cim 747OT
- Cim 747NL
- Cim 747OTS
- Cim 745
- Cim 748
- Cim 747PRS
- Cim 747OTPRS
- Cim 745PRS
- Cim 748PRS

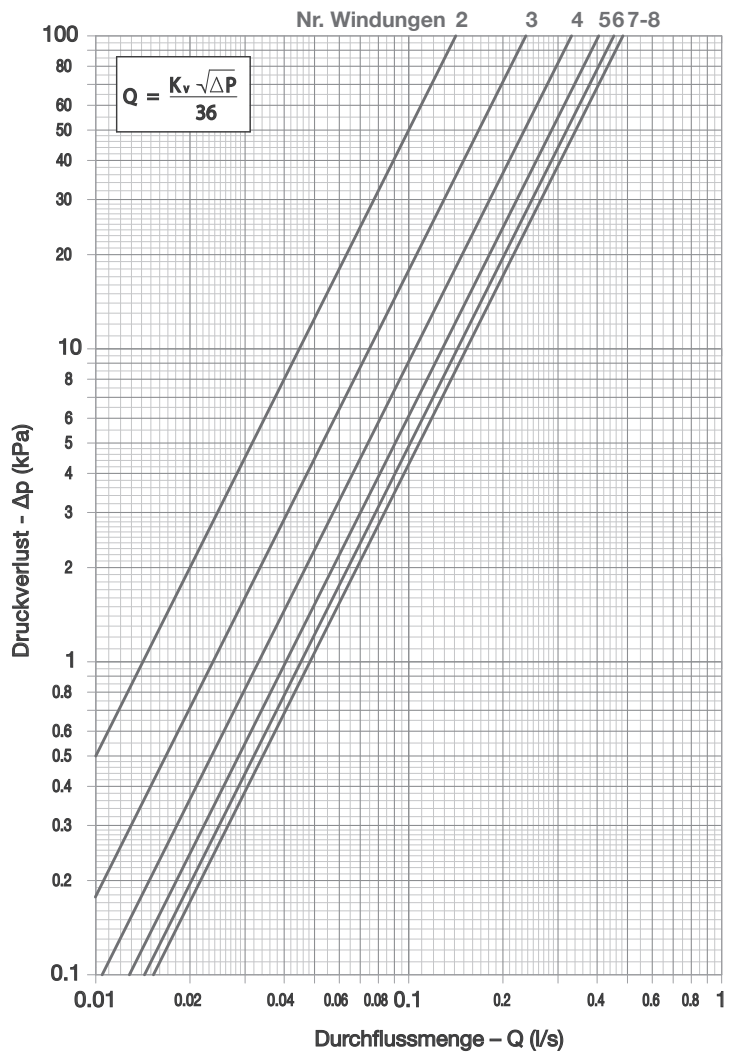
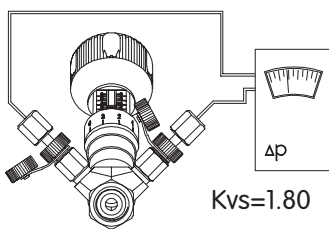

Kv (Durchflussmenge in m ³ /Stunde @ 1 bar Druckverlust)										
Komplette Windung	Zehnteln Windung									
	0.0	0.1	0.2	0.3	0.4	0.5	0.6	0.7	0.8	0.9
2	0.515	0.549	0.583	0.617	0.650	0.684	0.718	0.752	0.786	0.820
3	0.854	0.888	0.922	0.956	0.989	1.023	1.057	1.091	1.125	1.159
4	0.193	1.219	1.245	1.271	1.297	1.324	1.350	1.376	1.402	1.428
5	1.454	1.473	1.491	1.510	1.528	1.547	1.565	1.583	1.602	1.620
6	1.639	1.647	1.656	1.664	1.672	1.681	1.689	1.698	1.706	1.715
7	1.723	1.726	1.729	1.732	1.735	1.738	1.741	1.744	1.747	1.750
8										

TECHNISCHES DATENBLATT

Kv Werte – DN 20

- Cim 747
- Cim 747OT
- Cim 747NL
- Cim 747OTS
- Cim 745
- Cim 748
- Cim 747PRS
- Cim 747OTPRS
- Cim 745PRS
- Cim 748PRS

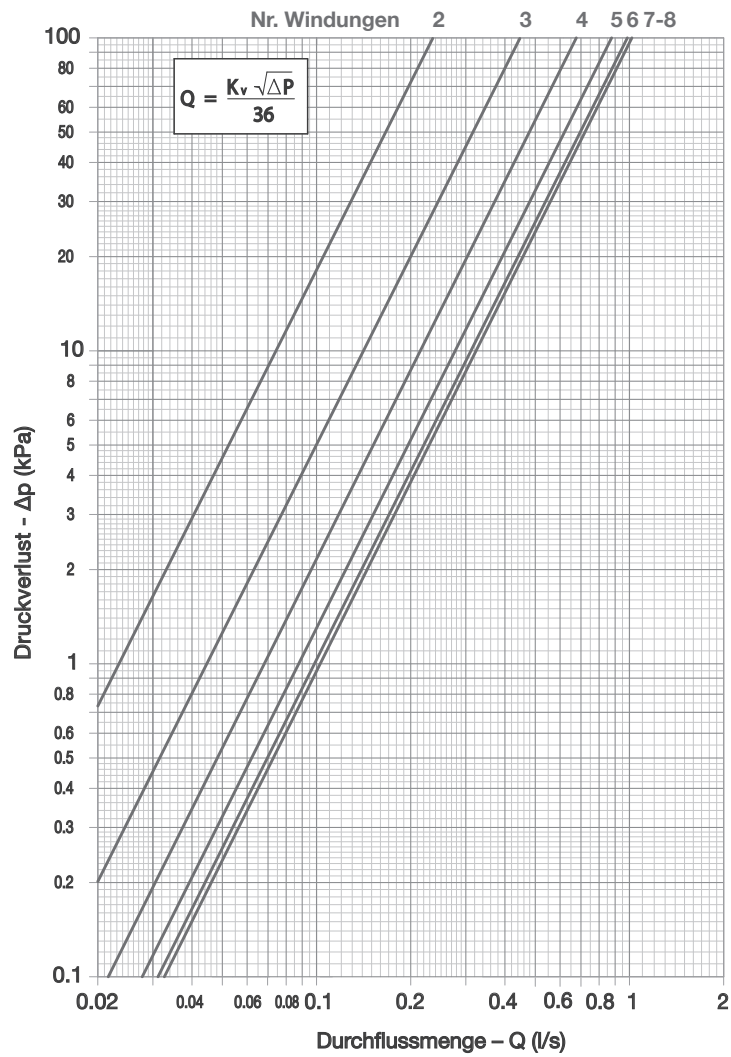
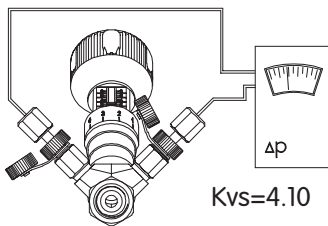

Kv (Durchflussmenge in m ³ /Stunde @ 1 bar Druckverlust)										
Komplette Windung	Zehnteln Windung									
	0.0	0.1	0.2	0.3	0.4	0.5	0.6	0.7	0.8	0.9
2	0.842	0.918	0.993	1.069	1.144	1.220	1.295	1.370	1.446	1.521
3	1.597	1.684	1.771	1.858	1.945	2.033	2.120	2.207	2.294	2.381
4	2.468	2.535	2.602	2.669	2.736	2.804	2.871	2.938	3.005	3.072
5	3.139	3.179	3.220	3.261	3.301	3.342	3.382	3.423	3.464	3.504
6	3.545	3.559	3.574	3.588	3.602	3.616	3.631	3.645	3.659	3.674
7	3.688	3.696	3.705	3.713	3.722	3.730	3.738	3.747	3.755	3.764
8	3.772									

TECHNISCHES DATENBLATT

Kv Werte - DN 25

- Cim 747
- Cim 747OT
- Cim 747NL
- Cim 747OTS
- Cim 745
- Cim 748
- Cim 747PRS
- Cim 747OTPRS
- Cim 745PRS
- Cim 748PRS

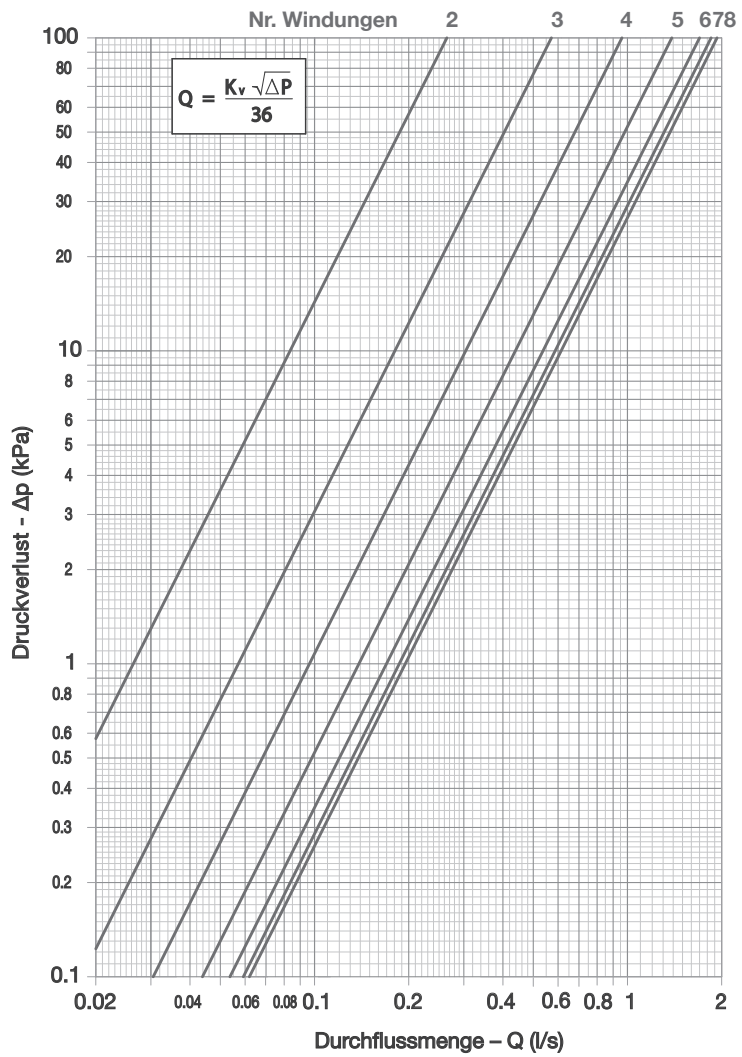
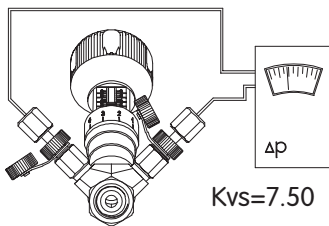

Kv (Durchflussmenge in m ³ /Stunde @ 1 bar Druckverlust)										
Komplette Windung	Zehnteln Windung									
	0.0	0.1	0.2	0.3	0.4	0.5	0.6	0.7	0.8	0.9
2	0.943	1.052	1.162	1.271	1.380	1.490	1.599	1.709	1.818	1.927
3	2.037	2.179	2.322	2.465	2.607	2.750	2.892	3.035	3.178	3.320
4	3.463	3.615	3.767	3.919	4.072	4.224	4.376	4.528	4.681	4.833
5	4.985	5.099	5.213	5.327	5.441	5.554	5.668	5.782	5.896	6.010
6	6.124	6.183	6.241	6.300	6.358	6.417	6.476	6.534	6.593	6.651
7	6.710	6.735	6.761	6.786	6.811	6.837	6.862	6.887	6.913	6.938
8	6.963									

TECHNISCHES DATENBLATT

Kv Werte - DN 32

- Cim 747
- Cim 747OT
- Cim 747NL
- Cim 747OTS
- Cim 745
- Cim 748
- Cim 747PRS
- Cim 747OTPRS
- Cim 745PRS
- Cim 748PRS

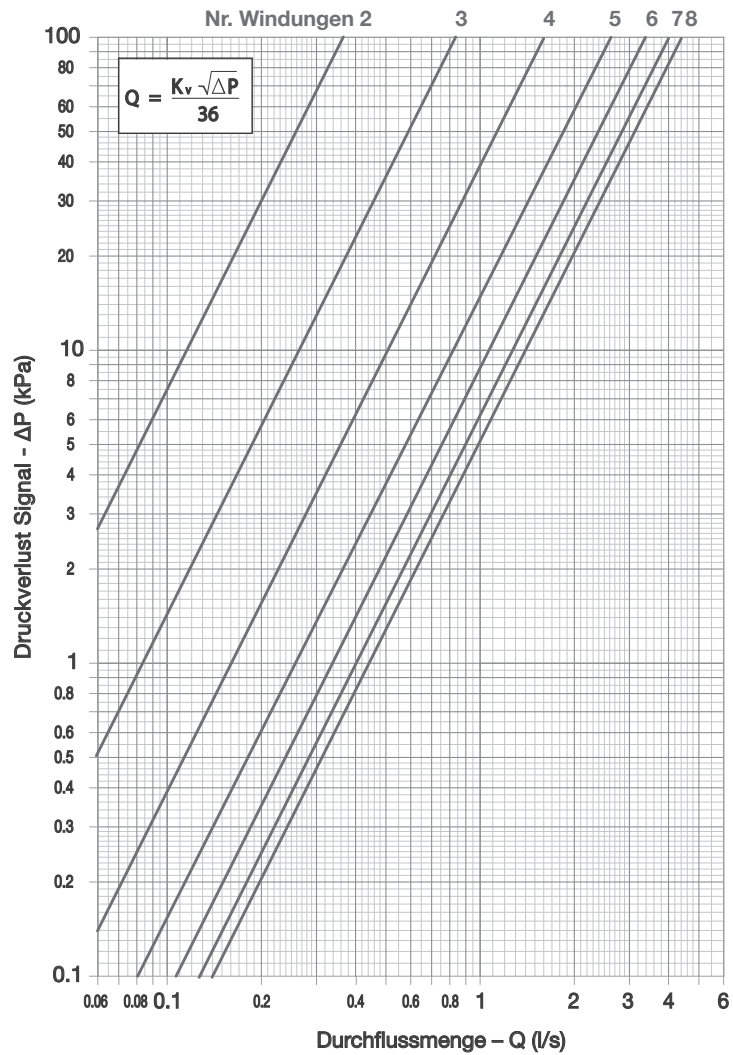
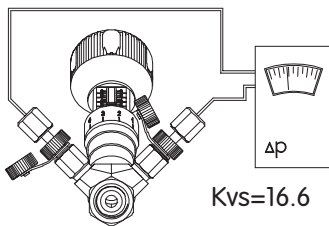

Kv (Durchflussmenge in m ³ /Stunde @ 1 bar Druckverlust)										
Komplette Windung	Zehnteln Windung									
	0.0	0.1	0.2	0.3	0.4	0.5	0.6	0.7	0.8	0.9
2	1.316	1.486	1.655	1.825	1.995	2.165	2.334	2.504	2.674	2.843
3	3.013	3.228	3.564	3.839	4.115	4.390	4.666	4.941	5.217	5.492
4	5.768	6.108	6.449	6.789	7.129	7.469	7.810	8.150	8.490	8.831
5	9.171	9.484	9.797	10.110	10.423	10.736	11.048	11.361	11.674	11.987
6	12.300	12.526	12.752	12.978	13.204	13.430	13.656	13.882	14.108	14.334
7	14.560	14.687	14.814	14.941	15.068	15.195	15.322	15.449	15.576	15.703
8	15.830									

TECHNISCHES DATENBLATT

Kv Werte - DN 40

- Cim 747
- Cim 747OT
- Cim 747NL
- Cim 747OTS
- Cim 745
- Cim 748
- Cim 747PRS
- Cim 747OTPRS
- Cim 745PRS
- Cim 748PRS

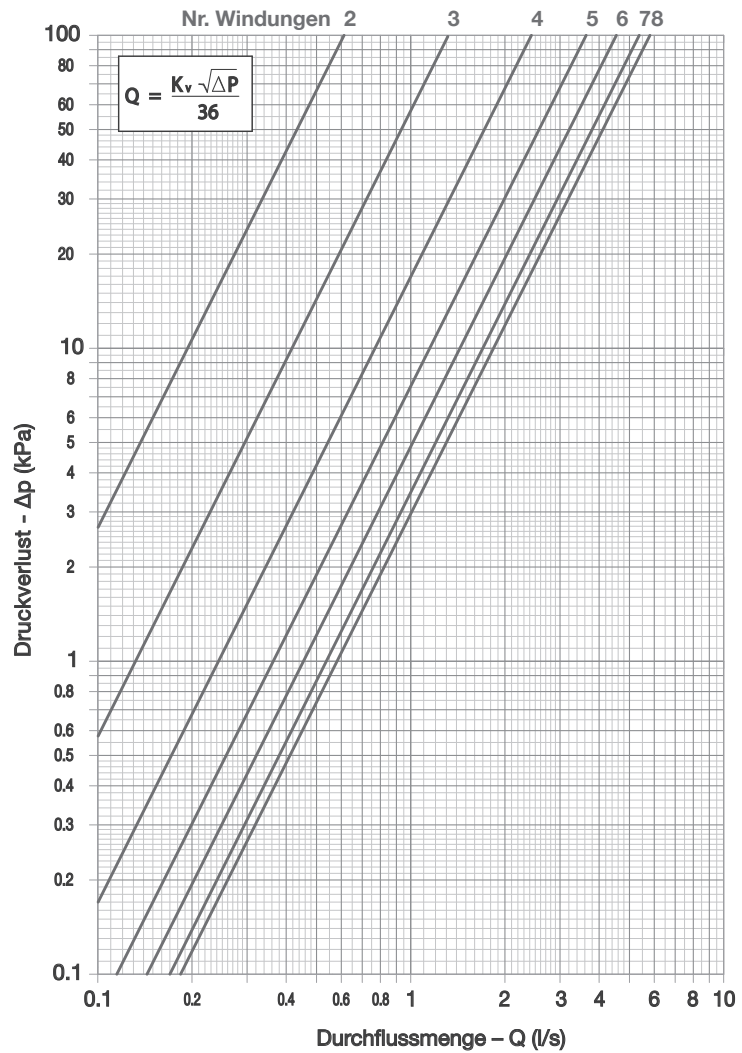
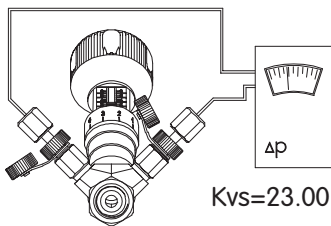

Kv (Durchflussmenge in m ³ /Stunde @ 1 bar Druckverlust)										
Komplette Windung	Zehnteln Windung									
	0.0	0.1	0.2	0.3	0.4	0.5	0.6	0.7	0.8	0.9
2	2.220	2.473	2.726	2.979	3.232	3.485	3.738	3.991	4.244	4.497
3	4.750	5.161	5.572	5.983	6.394	6.805	7.216	7.627	8.038	8.449
4	8.860	9.294	9.728	10.162	10.596	11.030	11.464	11.898	12.332	12.766
5	13.200	13.523	13.846	14.169	14.492	14.815	15.138	15.461	15.784	16.107
6	16.430	16.717	17.004	17.291	17.578	17.865	18.152	18.439	18.726	19.013
7	19.300	19.475	19.650	19.825	20.000	20.175	20.350	20.525	20.700	20.875
8	21.050									

TECHNISCHES DATENBLATT

Kv Werte - DN 50

- Cim 747
- Cim 747OT
- Cim 747NL
- Cim 747OTS
- Cim 745
- Cim 748
- Cim 747PRS
- Cim 747OTPRS
- Cim 745PRS
- Cim 748PRS

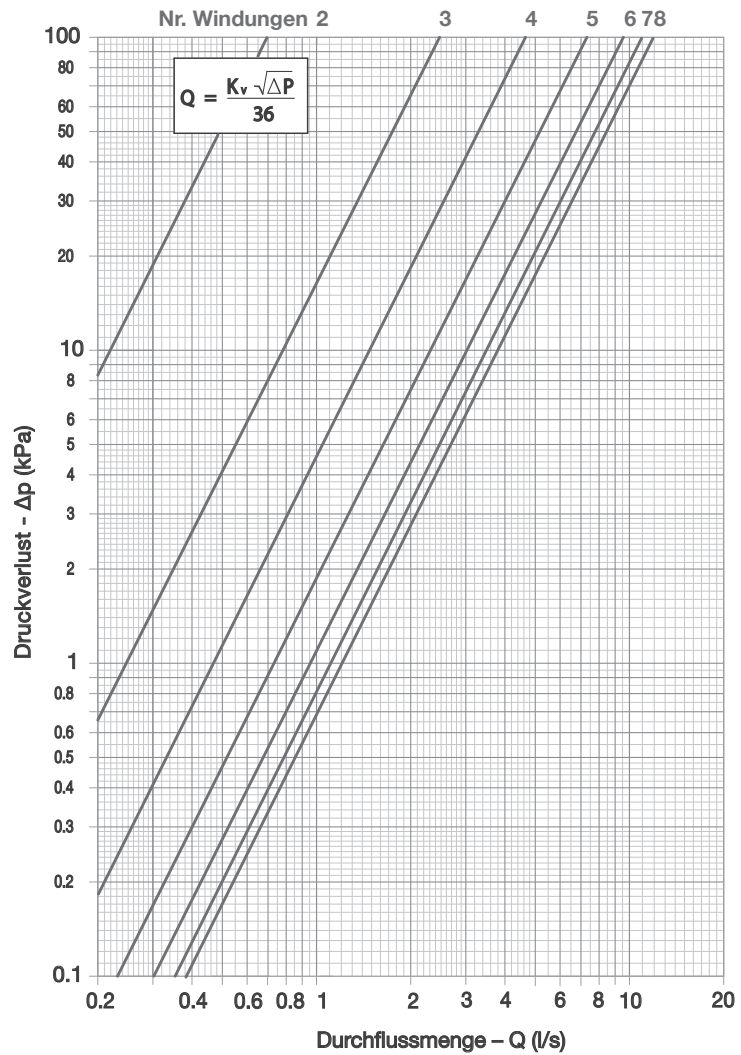
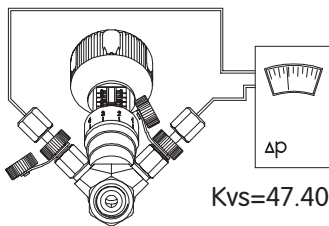

Kv (Durchflussmenge in m ³ /Stunde @ 1 bar Druckverlust)										
Komplette Windung	Zehnteln Windung									
	0.0	0.1	0.2	0.3	0.4	0.5	0.6	0.7	0.8	0.9
2	2.510	3.143	3.776	4.409	5.042	5.675	6.308	6.941	7.574	8.207
3	8.840	9.656	10.472	11.288	12.104	12.920	13.736	14.552	15.368	16.184
4	17.000	17.924	18.848	19.772	20.696	21.620	22.544	23.468	24.392	25.316
5	26.240	27.063	27.886	28.709	29.532	30.355	31.178	32.001	32.824	33.647
6	34.470	35.048	35.626	36.204	36.782	37.360	37.938	38.516	39.094	39.672
7	40.250	40.615	40.980	41.345	41.710	42.075	42.440	42.805	43.170	43.535
8	43.900									

TECHNISCHES DATENBLATT

Kv Werte - DN 15

Cim 747H

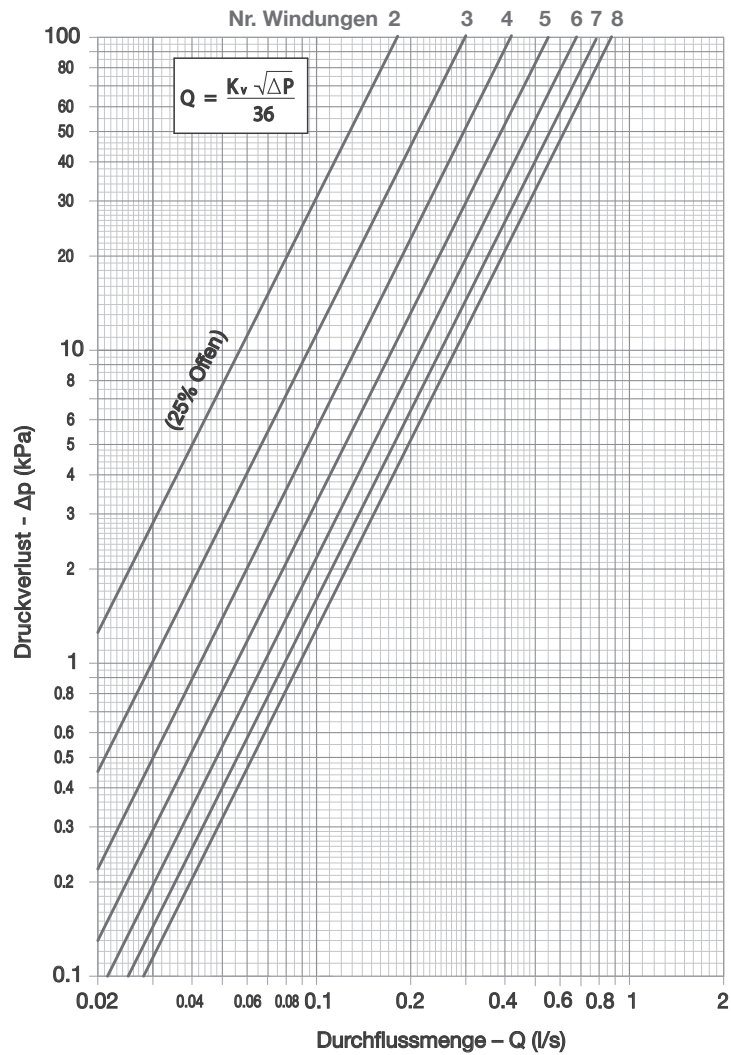
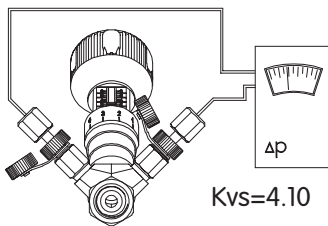

Kv (Durchflussmenge in m ³ /Stunde @ 1 bar Druckverlust)										
Komplette Windung	Zehnteln Windung									
	0.0	0.1	0.2	0.3	0.4	0.5	0.6	0.7	0.8	0.9
2	0.67	0.71	0.75	0.78	0.82	0.86	0.90	0.95	0.99	1.03
3	1.08	1.13	1.17	1.21	1.25	1.31	1.35	1.41	1.45	1.50
4	1.54	1.59	1.63	1.68	1.72	1.77	1.83	1.88	1.92	1.97
5	2.00	2.04	2.08	2.13	2.18	2.23	2.28	2.32	2.37	2.40
6	2.44	2.48	2.52	2.55	2.59	2.62	2.67	2.71	2.75	2.79
7	2.82	2.91	2.94	2.99	3.02	3.06	3.08	3.11	3.15	3.18
8	3.19									

TECHNISCHES DATENBLATT

Kv Werte - DN 20

Cim 747H

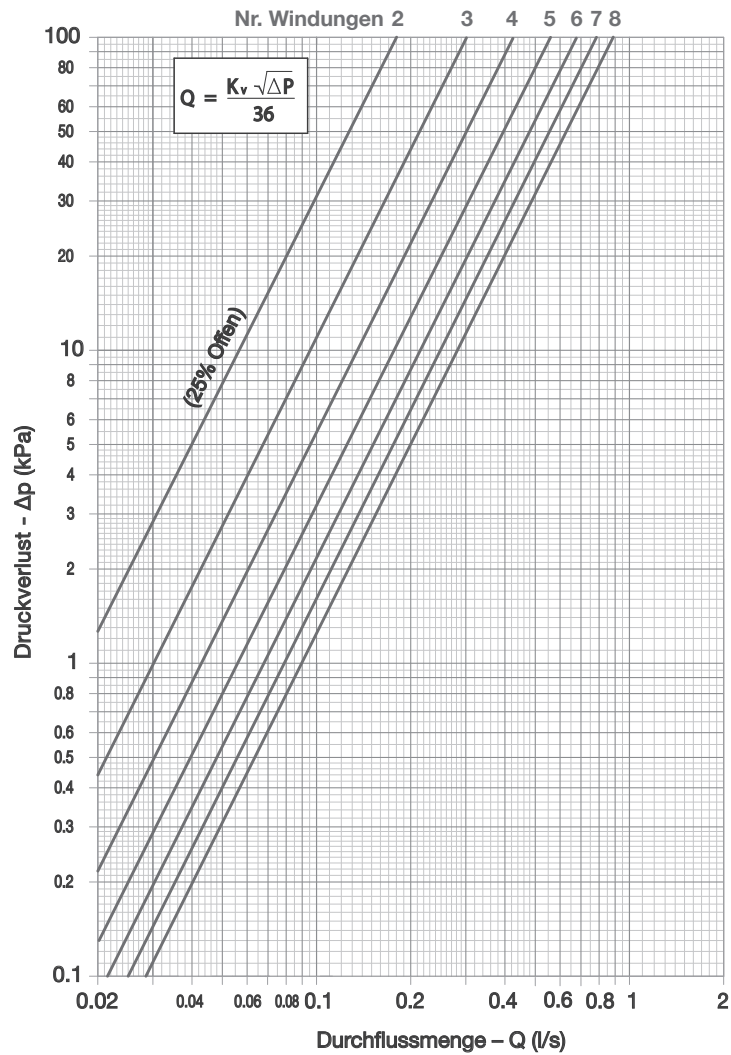
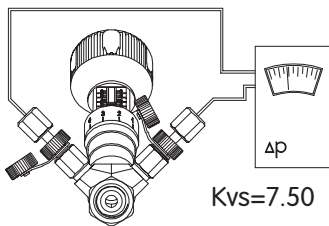

Kv (Durchflussmenge in m ³ /Stunde @ 1 bar Druckverlust)										
Komplette Windung	Zehnteln Windung									
	0.0	0.1	0.2	0.3	0.4	0.5	0.6	0.7	0.8	0.9
2	1.00	1.09	1.16	1.24	1.31	1.41	1.50	1.60	1.69	1.78
3	1.87	1.96	2.06	2.16	2.25	2.38	2.48	2.60	2.68	2.78
4	2.88	2.96	3.08	3.19	3.29	3.42	3.52	3.62	3.72	3.77
5	3.88	3.96	4.06	4.17	4.25	4.35	4.44	4.54	4.61	4.69
6	4.74	4.80	4.88	4.94	5.02	5.10	5.17	5.24	5.29	5.31
7	5.34	5.37	5.43	5.44	5.49	5.54	5.57	5.60	5.63	5.64
8	5.66									

TECHNISCHES DATENBLATT

Kv Werte - DN 25

Cim 747H

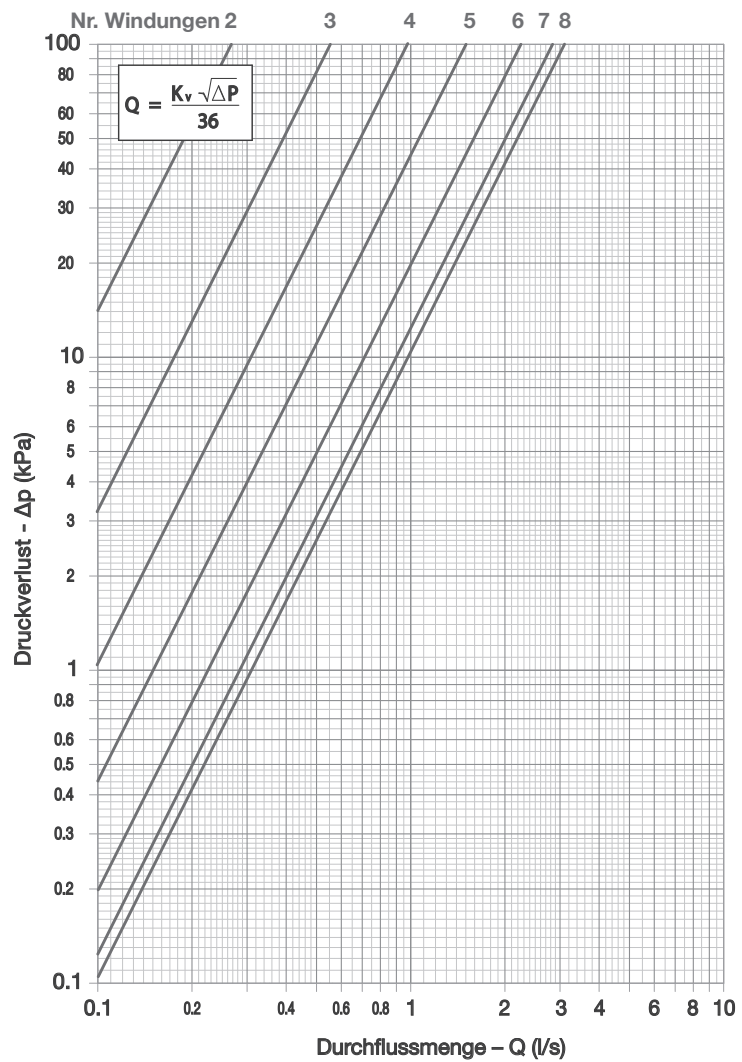
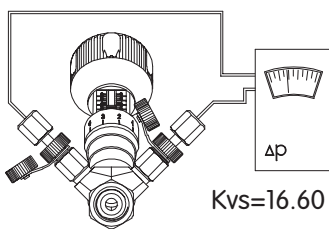

Kv (Durchflussmenge in m ³ /Stunde @ 1 bar Druckverlust)										
Komplette Windung	Zehnteln Windung									
	0.0	0.1	0.2	0.3	0.4	0.5	0.6	0.7	0.8	0.9
2	0.95	1.02	1.10	1.20	1.31	1.40	1.50	1.62	1.74	1.87
3	2.00	2.11	2.26	2.40	2.57	2.73	2.88	3.06	3.21	3.39
4	3.55	3.74	3.92	4.07	4.29	4.49	4.69	4.88	5.10	5.34
5	5.51	5.74	5.97	6.25	6.52	6.79	7.08	7.33	7.56	7.81
6	8.05	8.23	8.42	8.64	8.82	9.16	9.38	9.52	9.77	9.90
7	10.00	10.15	10.24	10.37	10.55	10.68	10.79	10.96	11.03	11.06
8	11.10									

TECHNISCHES DATENBLATT

Kv Werte - DN 32

Cim 747H

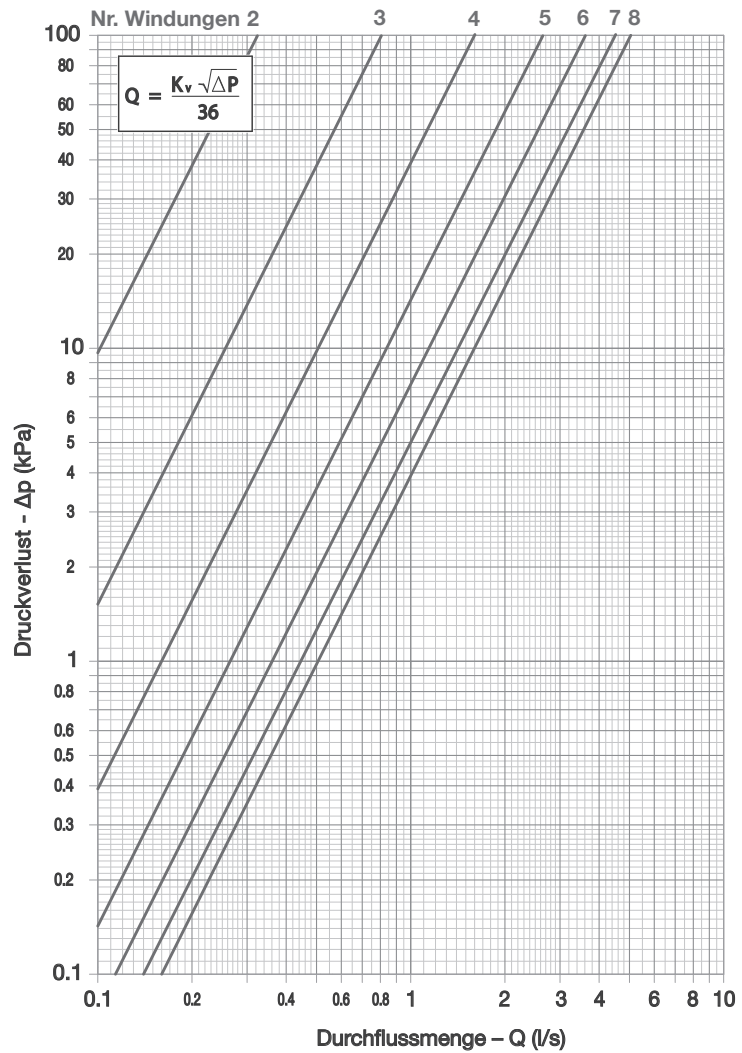
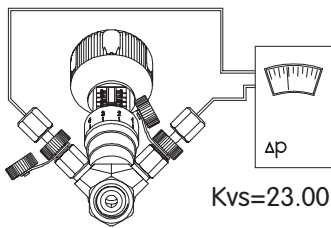

Kv (Durchflussmenge in m ³ /Stunde @ 1 bar Druckverlust)										
Komplette Windung	Zehnteln Windung									
	0.0	0.1	0.2	0.3	0.4	0.5	0.6	0.7	0.8	0.9
2	1.16	1.28	1.42	1.57	1.73	1.88	2.07	2.24	2.45	2.69
3	2.91	3.15	3.42	3.68	3.95	4.21	4.50	4.80	5.10	5.41
4	5.76	6.08	6.39	6.70	7.06	7.44	7.81	8.11	8.48	8.84
5	9.27	9.67	10.00	10.45	10.86	11.23	11.65	12.02	12.44	12.75
6	13.16	13.48	13.84	14.21	14.49	14.85	15.15	15.30	15.65	15.87
7	16.22	16.41	16.63	16.88	17.15	17.36	17.49	17.75	17.80	17.89
8	18.01									

TECHNISCHES DATENBLATT

Kv Werte - DN 40

Cim 747H

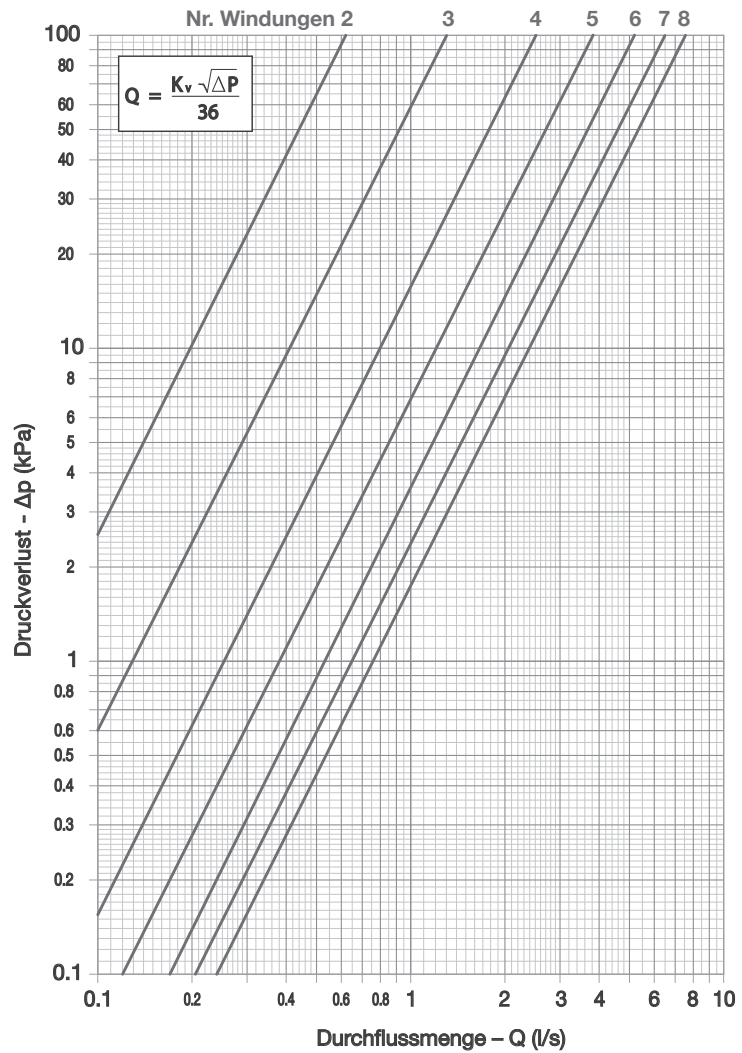
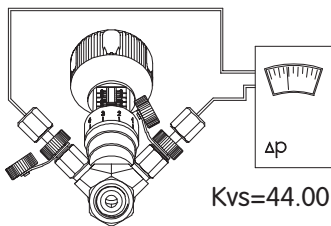

Kv (Durchflussmenge in m ³ /Stunde @ 1 bar Druckverlust)										
Komplette Windung	Zehnteln Windung									
	0.0	0.1	0.2	0.3	0.4	0.5	0.6	0.7	0.8	0.9
2	2.27	2.44	2.62	2.81	3.04	3.27	3.52	3.76	4.11	4.43
3	4.78	5.12	5.49	5.91	6.29	6.72	7.15	7.57	8.06	8.48
4	8.92	9.49	9.91	10.39	10.92	11.36	11.92	12.46	12.95	13.37
5	13.91	14.36	14.86	15.38	15.88	16.40	16.87	17.65	18.36	18.92
6	18.96	19.48	19.81	20.30	20.77	21.22	21.78	22.34	22.80	23.29
7	23.73	24.03	24.53	24.83	25.30	25.78	26.23	26.59	27.12	27.41
8	27.81									

TECHNISCHES DATENBLATT

Kv Werte - DN 50

Cim 747H

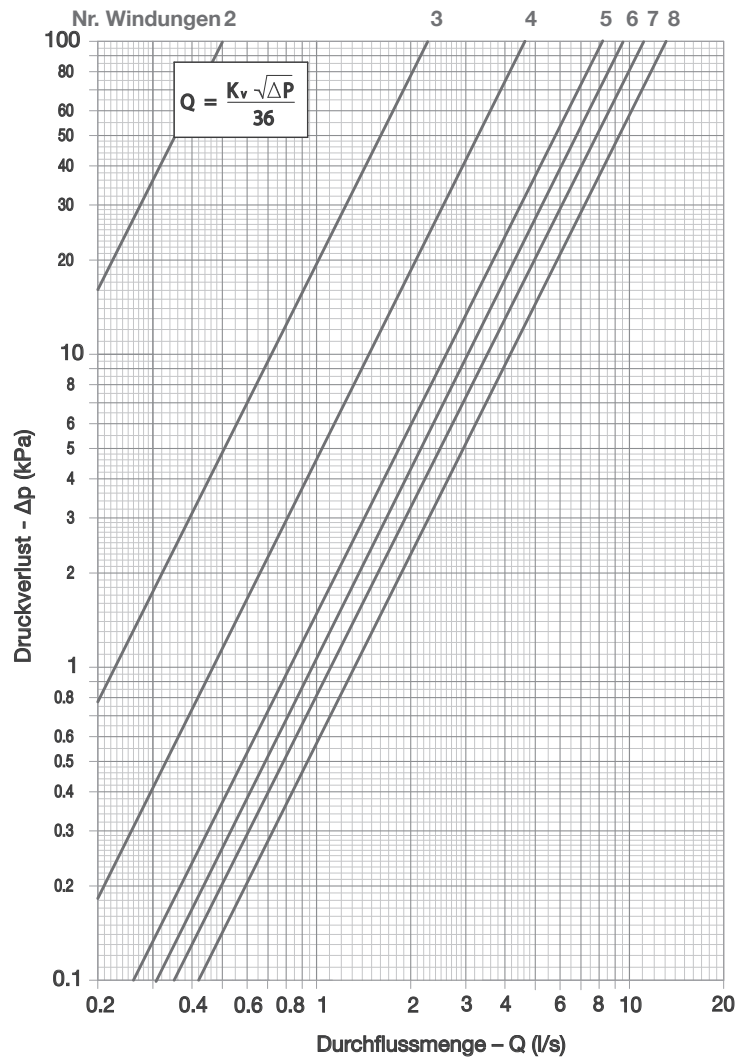
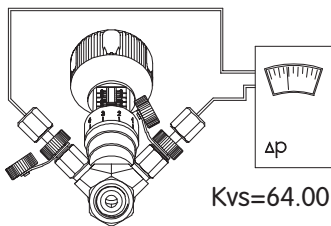

Kv (Durchflussmenge in m ³ /Stunde @ 1 bar Druckverlust)										
Komplette Windung	Zehnteln Windung									
	0.0	0.1	0.2	0.3	0.4	0.5	0.6	0.7	0.8	0.9
2	1.82	2.29	2.87	3.42	4.04	4.61	5.28	5.90	6.61	7.29
3	8.01	8.86	9.59	10.45	11.21	12.09	13.05	13.98	14.98	15.79
4	16.52	17.50	18.52	19.44	20.36	21.43	22.50	23.41	24.33	25.30
5	26.28	27.21	28.19	29.28	30.21	31.13	32.00	33.05	33.94	34.84
6	35.80	36.09	36.66	37.52	38.41	39.42	40.12	40.83	41.46	42.16
7	42.77	43.37	44.04	44.52	45.15	45.83	46.33	46.93	47.39	47.75
8	48.01									

TECHNISCHES DATENBLATT

Hauptabmessungen:

Cim 747
 Cim 747OT
 Cim 747NL
 Cim 747 H
 Cim 747OTS
 Cim 745
 Cim 748

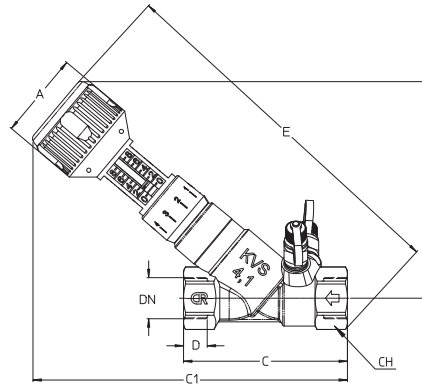

DN	15	20	25	32	40	50
Grms.	700	980	1140	1660	2500	3740
A	51	51	51	51	57	57
B	111	128	138	141.5	181	190.5
C	85	97	113	144	163	193
C1	163	187	188	208.5	260	281.5
D	16.5	18	21	23	23	28
E	184	215	223	244	308	337
CH	28	33	40	51	56	71

Hauptabmessungen:

Cim 747PRS
 Cim 747OTPRS
 Cim 745PRS
 Cim 748PRS

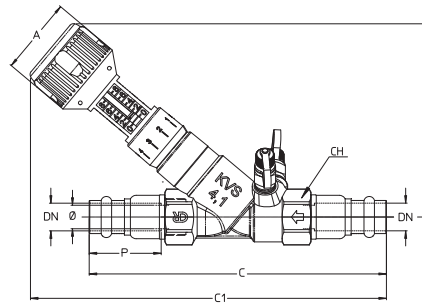

DN	15x15	18x18	22x22	28x28	35x35	42x42	50x50
Grms.	865	1175	1200	1480	2145	3090	4760
A	51	51	51	51	51	57	57
B	111	129	129	138	142	181	190
C	169	182	190	207	238	266	313
C1	205	229	233	235	256	307	329
P	39.8	41.3	44	44	43	48	54
CH	28	33	33	40	43	56	71

TECHNISCHES DATENBLATT

Wartung:

In der Regel benötigt das Strangregulierungsventil keine Wartung. Bei einem Austausch oder wenn eine Demontage von einiger Komponenten notwendig ist, beachten Sie das der Anlage nicht läuft oder unter Druck ist.

Sollten Sie der Dichtungs-O-Ring (3) zwischen Gehäuse (2) und Oberteil (4) ersetzen müssen, folgen Sie die nachher angegebenen Anweisungen:

- Öffnen Sie teilweise der Kegel (1);
- Erheben Sie der Zehntel Index (6) das über das Oberteil (4) positioniert ist, entfernen Sie die Stifte (7) mit einem geeigneten Werkzeug und schrauben Sie der Handrad (8) und der Referenzring (5) ab;
- Schrauben Sie der Oberteil (4) mit ein Schlüssel ab, durch handeln auf der hexagonalen Seiten;
- Ersetzen Sie der O-Ring (3);
- Öffnen Sie der Kegel (1) bis die maximale Öffnung;
- Schrauben Sie das Oberteil (4) bis es auf der Ventilgehäuse (2) befestigt ist mit ein Schlüssel, durch handeln auf der hexagonalen Seiten;
- Montieren Sie der Referenzring (6), der Handrad (8) und die Befestigungsstifte (7) in ihrer Position.

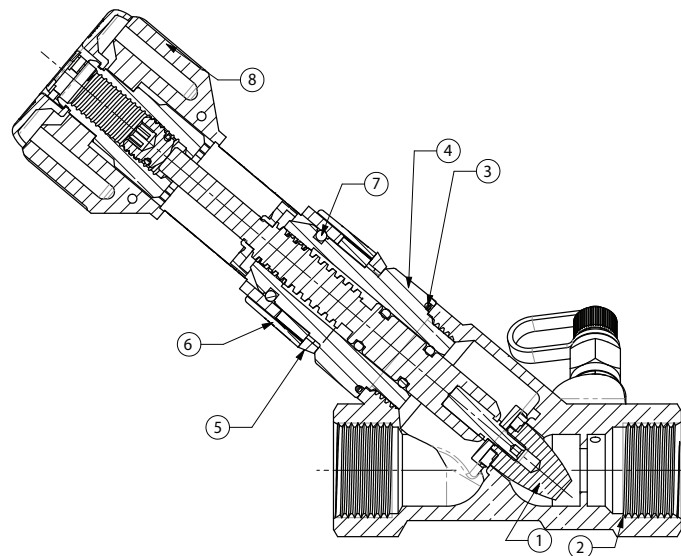

cav. uff. **GIACOMO CIMBERIO**
s.p.a.

28017 San Maurizio d'Opaglio (NO) - Italy - Via Torchio, 57 - C.P. 106
Tel. +39 0322 923001 - Fax: +39 0322 967216 / 967755
skype: cimberiosk1, cimberiosk2
info@cimberio.it

www.cimberio.com

© Copyright - Cav. Uff. GIACOMO CIMBERIO S.p.A. - All rights reserved. Tutti i diritti riservati.



IMR 562637



FM 01820



SA 551551



EMS 551553



OHS 551552



ENMS 577357